



PREFEITURA DOS  
**PALMARES**  
A ESPERANÇA SE RENOVA

PREFEITURA MUNICIPAL DOS PALMARES  
Coordenadoria de Proteção e Defesa Civil dos Palmares



## META 01

**Meta 01:** Restabelecimento da trafegabilidade da via do acesso ao Distrito de Santo Antônio dos Palmares - Município de Palmares/PE, por meio da recuperação uma ponte.

**Dano:** Devido às fortes chuvas que precipitaram na Região da Mata Sul do estado, e em especial, no Distrito de Santo Antonio dos Palmares, no mês de julho de 2023, várias pontes ao longo da estrada de acesso ao Distrito, foram parcialmente danificadas, a exemplo da ponte do DEDEU, que teve parte de sua estrutura afetada pela força das águas, provocada pelo aumento fora do normal do nível do curso d'água do Riacho Santo Antônio, tornando necessário sua recuperação.

**Serviço:** Execução dos serviços de recuperação da ponte de 6,90 x 3,50m.

**Coordenadas:**

**Latitude:** 8°45'6.61"S

**Longitude:** 35°39'54.81"O







12 de set. de 2023 13:34:28  
-8°45'6,534"S -35°39'54,552"W  
117° SE  
Altitude:150.8m  
Velocidade:1.6km/h  
Número do índice: 320



12 de set. de 2023 13:34:29  
-8°45'6,546"S -35°39'54,54"W  
200° S  
Altitude:151.2m  
Velocidade:0.0km/h  
Número do índice: 321



12 de set. de 2023 13:37:46  
-8°45'6,69"S -35°39'54,192"W  
317° NW  
Altitude:151.7m  
Velocidade:0.5km/h  
Número do índice: 322



12 de set. de 2023 13:33:27  
-8°45'6,708"S -35°39'54,012"W  
317° NW  
Altitude:156.3m  
Velocidade:2.2km/h  
Número do índice: 318



12 de set. de 2023 13:38:03  
-8°45'6,66"S -35°39'54,408"W  
113° SE  
Altitude:147.5m  
Velocidade:2.8km/h  
Número do índice: 324



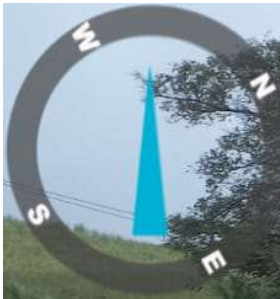

12 de set. de 2023 13:33:08  
-8°45'6,54"S -35°39'54,132"W  
305° NW  
Altitude:154.3m  
Velocidade:0.4km/h  
Número do índice: 316

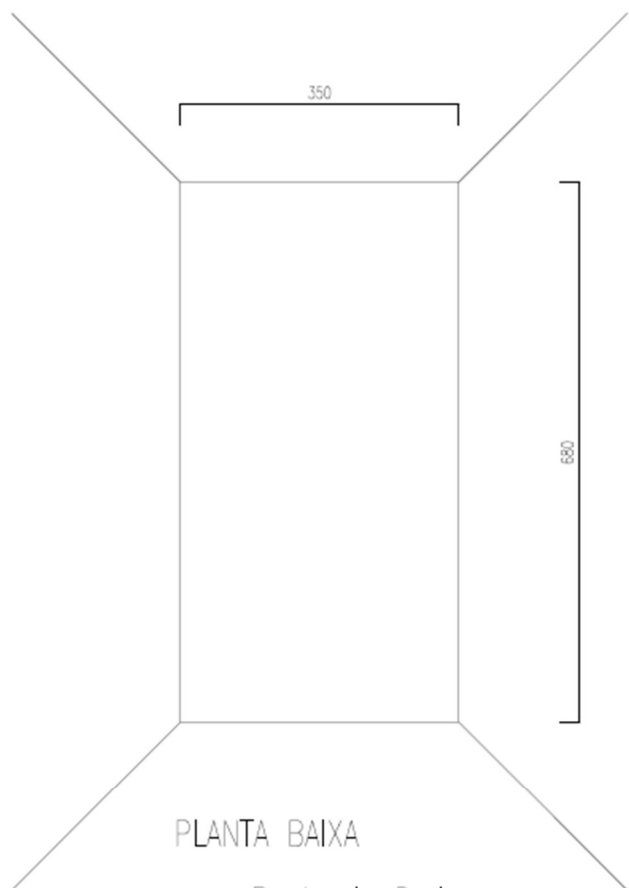

PLANTA BAIXA

Ponte do Dedeu

PLANILHA ORÇAMENTÁRIA											
	<b>OBRA:</b>	OBRAS DE INFRAESTRUTURA EMERGENCIAIS - RECUPERAÇÃO PONTE DO DEDEU					<b>DATA :</b> 13/07/2023		<b>BDI :</b> 25,00%		
	<b>DESCRIÇÃO:</b>	OBRAS DE INFRAESTRUTURA EMERGENCIAIS - RECUPERAÇÃO PONTE DO DEDEU					<b>FONTE</b>	<b>VERSÃO</b>	<b>HORA</b>	<b>MES</b>	<b>DATA REF.</b>
	<b>LOCAL:</b>	DISTRITO DE SANTO DE ANTÔNIO- ZONA RURAL - PALMARES/PE					SICRO NOVO	2023/01	-	-	04/2023
	<b>CLIENTE:</b>	PREFEITURA MUNICIPAL DOS PALMARES					SINAPI	2023/05 SEM DESONERAÇÃO	114,55%	70,11%	06/2023
						Composições	PRÓPRIA	0,00%	0,00%		

ITEM	CÓDIGO	DESCRIÇÃO	FONTE	UNIDADE	QTD	VALOR UNITÁRIO R\$		PREÇO TOTAL R\$	
						SEM BDI	COM BDI	SEM BDI	COM BDI
1		<b>RECUPERAÇÃO DE PONTES</b>			<b>1,00</b>	<b>R\$ 8.489,68</b>	<b>R\$ 10.612,12</b>	<b>R\$ 8.489,68</b>	<b>R\$ 10.612,12</b>
1.1		<b>RECUPERAÇÃO PONTE DO DEDEU - DISTRITO DE SANTO DE ANTÔNIO- ZONA RURAL</b>			<b>1,00</b>	<b>R\$ 8.489,68</b>	<b>R\$ 10.612,12</b>	<b>R\$ 8.489,68</b>	<b>R\$ 10.612,12</b>
<b>PONTE 6,90X3,50M</b>									
1.1.1	104486	COMPOSIÇÃO PARAMÉTRICA PARA EXECUÇÃO DE ESTRUTURAS DE CONCRETO ARMADO, PARA EDIFICAÇÃO HABITACIONAL UNIFAMILIAR TÉRREA (CASA ISOLADA), FCK = 25 MPA. AF_11/2022	SINAPI	M3	2,04	R\$ 3.272,60	R\$ 4.090,75	R\$ 6.676,10	R\$ 8.345,13
1.1.2	94990	EXECUÇÃO DE PASSEIO (CALÇADA) OU PISO DE CONCRETO COM CONCRETO MOLDADO IN LOCO, FEITO EM OBRA, ACABAMENTO CONVENCIONAL, NÃO ARMADO. AF_08/2022	SINAPI	M3	2,40	R\$ 755,66	R\$ 944,58	R\$ 1.813,58	R\$ 2.266,99
								<b>VALOR BDI TOTAL:</b>	<b>R\$ 2.122,44</b>
								<b>VALOR ORÇAMENTO:</b>	<b>R\$ 8.489,68</b>
								<b>VALOR TOTAL:</b>	<b>R\$ 10.612,12</b>
								<b>DEZ MIL SEISCENTOS E DOZE REAIS E DOZE CENTAVOS</b>	

MARCOS ANTONIO  
ALMEIDA  
SOUTO:09780947434

Assinado de forma digital por  
MARCOS ANTONIO ALMEIDA  
SOUTO:09780947434  
Dados: 2023.09.17 12:19:46 -03'00'

MARCOS ANTONIO ALMEIDA SOUTO  
Engº CIVIL-CREA 9734-D/PE

RESUMO DO ORÇAMENTO							
	<b>OBRA:</b>	OBRAS DE INFRAESTRUTURA EMERGENCIAIS - RECUPERAÇÃO PONTE DO DEDEU	<b>DATA :</b> 13/07/2023		<b>BDI :</b> 25,00%		
	<b>DESCRIÇÃO:</b>	OBRAS DE INFRAESTRUTURA EMERGENCIAIS - RECUPERAÇÃO PONTE DO DEDEU	<b>FONTE</b>	<b>VERSÃO</b>	<b>HORA</b>	<b>MES</b>	<b>REF.</b>
	<b>LOCAL:</b>	DISTRITO DE SANTO DE ANTÔNIO- ZONA RURAL - PALMARES/PE	SICRO	2023/01	-	-	04/2023
	<b>CLIENTE:</b>	PREFEITURA MUNICIPAL DOS PALMARES	SINAPI	2023/05 SEM DESONERAÇÃO	114,55%	70,11%	06/2023
			Composição	PRÓPRIA	0,00%	0,00%	

CÓDIGO	DESCRIÇÃO	PREÇO TOTAL	%
1	RECUPERAÇÃO DE PONTES	R\$ 10.612,12	100,00%

VALOR BDI TOTAL: R\$ 2.122,44 100,00%

VALOR ORÇAMENTO: R\$ 8.489,68

VALOR TOTAL: R\$ 10.612,12

DEZ MIL SEISCENTOS E DOZE REAIS E DOZE CENTAVOS



## RELATÓRIO ANALÍTICO - COMPOSIÇÕES DE CUSTOS

 <p><b>PREFEITURA DOS PALMARES</b> A ESPERANÇA SE RENOVÁ</p>	<b>OBRA:</b> OBRAS DE INFRAESTRUTURA EMERGENCIAIS - RECUPERAÇÃO PONTE DO DEDEU				<b>DATA :</b> 13/07/2023		<b>BDI :</b> 25,00%		
	<b>DESCRIÇÃO:</b> OBRAS DE INFRAESTRUTURA EMERGENCIAIS - RECUPERAÇÃO PONTE DO DEDEU				<b>FONTES</b>	<b>VERSÃO</b>	<b>HORA</b>	<b>MES</b>	<b>REF.</b>
	<b>LOCAL:</b> DISTRITO DE SANTO DE ANTÔNIO- ZONA RURAL - PALMARES/PE				SICRO	2023/01	-	-	04/2023
	<b>CLIENTE:</b> PREFEITURA MUNICIPAL DOS PALMARES				SINAPI	2023/05 SEM DESONERAÇÃO	114,55%	70,11%	06/2023
					Composição	PRÓPRIA	0,00%	0,00%	

### 104486 COMPOSIÇÃO PARAMÉTRICA PARA EXECUÇÃO DE ESTRUTURAS DE CONCRETO ARMADO, PARA EDIFICAÇÃO HABITACIONAL UNIFAMILIAR TÉRREA (CASA ISOLADA), FCK = 25 MPA. AF\_11/2022 (M3)

Serviço	FONTE	UNID	COEFICIENTE	PREÇO UNITÁRIO	TOTAL	
96543	ARMAÇÃO DE BLOCO, VIGA BALDRAME E SAPATA UTILIZANDO AÇO CA-60 DE 5 MM - MONTAGEM. AF_06/2017	SINAPI	KG	0,44610000	R\$ 15,86	R\$ 7,08
96546	ARMAÇÃO DE BLOCO, VIGA BALDRAME OU SAPATA UTILIZANDO AÇO CA-50 DE 10 MM - MONTAGEM. AF_06/2017	SINAPI	KG	6,16830000	R\$ 13,72	R\$ 84,63
96547	ARMAÇÃO DE BLOCO, VIGA BALDRAME OU SAPATA UTILIZANDO AÇO CA-50 DE 12,5 MM - MONTAGEM. AF_06/2017	SINAPI	KG	3,38220000	R\$ 11,73	R\$ 39,67
96544	ARMAÇÃO DE BLOCO, VIGA BALDRAME OU SAPATA UTILIZANDO AÇO CA-50 DE 6,3 MM - MONTAGEM. AF_06/2017	SINAPI	KG	0,76970000	R\$ 15,60	R\$ 12,01
96545	ARMAÇÃO DE BLOCO, VIGA BALDRAME OU SAPATA UTILIZANDO AÇO CA-50 DE 8 MM - MONTAGEM. AF_06/2017	SINAPI	KG	0,40600000	R\$ 15,08	R\$ 6,12
92769	ARMAÇÃO DE LAJE DE ESTRUTURA CONVENCIONAL DE CONCRETO ARMADO UTILIZANDO AÇO CA-50 DE 6,3 MM - MONTAGEM. AF_06/2022	SINAPI	KG	13,82020000	R\$ 13,76	R\$ 190,17
92770	ARMAÇÃO DE LAJE DE ESTRUTURA CONVENCIONAL DE CONCRETO ARMADO UTILIZANDO AÇO CA-50 DE 8,0 MM - MONTAGEM. AF_06/2022	SINAPI	KG	8,56860000	R\$ 13,57	R\$ 116,28
92768	ARMAÇÃO DE LAJE DE ESTRUTURA CONVENCIONAL DE CONCRETO ARMADO UTILIZANDO AÇO CA-60 DE 5,0 MM - MONTAGEM. AF_06/2022	SINAPI	KG	8,01020000	R\$ 13,60	R\$ 108,94
92762	ARMAÇÃO DE PILAR OU VIGA DE ESTRUTURA CONVENCIONAL DE CONCRETO ARMADO UTILIZANDO AÇO CA-50 DE 10,0 MM - MONTAGEM. AF_06/2022	SINAPI	KG	19,81520000	R\$ 12,70	R\$ 251,65
92763	ARMAÇÃO DE PILAR OU VIGA DE ESTRUTURA CONVENCIONAL DE CONCRETO ARMADO UTILIZANDO AÇO CA-50 DE 12,5 MM - MONTAGEM. AF_06/2022	SINAPI	KG	4,61570000	R\$ 10,88	R\$ 50,22
92760	ARMAÇÃO DE PILAR OU VIGA DE ESTRUTURA CONVENCIONAL DE CONCRETO ARMADO UTILIZANDO AÇO CA-50 DE 6,3 MM - MONTAGEM. AF_06/2022	SINAPI	KG	1,05040000	R\$ 14,03	R\$ 14,74
92761	ARMAÇÃO DE PILAR OU VIGA DE ESTRUTURA CONVENCIONAL DE CONCRETO ARMADO UTILIZANDO AÇO CA-50 DE 8,0 MM - MONTAGEM. AF_06/2022	SINAPI	KG	0,55400000	R\$ 13,83	R\$ 7,66
92759	ARMAÇÃO DE PILAR OU VIGA DE ESTRUTURA CONVENCIONAL DE CONCRETO ARMADO UTILIZANDO AÇO CA-60 DE 5,0 MM - MONTAGEM. AF_06/2022	SINAPI	KG	2,69670000	R\$ 13,83	R\$ 37,30
96555	CONCRETAGEM DE BLOCOS DE COROAMENTO E VIGAS BALDRAME, FCK 30 MPA, COM USO DE JERICA LANÇAMENTO, ADENSAMENTO E ACABAMENTO. AF_06/2017	SINAPI	M3	0,09310000	R\$ 605,65	R\$ 56,39
103669	CONCRETAGEM DE PILARES, FCK = 25 MPA, COM USO DE BALDES - LANÇAMENTO, ADENSAMENTO E ACABAMENTO. AF_02/2022	SINAPI	M3	0,14450000	R\$ 742,05	R\$ 107,23
103682	CONCRETAGEM DE VIGAS E LAJES, FCK=25 MPA, PARA QUALQUER TIPO DE LAJE COM BALDES EM EDIFICAÇÃO TÉRREA - LANÇAMENTO, ADENSAMENTO E ACABAMENTO. AF_02/2022	SINAPI	M3	0,76230000	R\$ 752,40	R\$ 573,55
96539	FABRICAÇÃO, MONTAGEM E DESMONTAGEM DE FÔRMA PARA VIGA BALDRAME, EM CHAPA DE MADEIRA COMPENSADA RESINADA, E=17 MM, 2 UTILIZAÇÕES. AF_06/2017	SINAPI	M2	3,58560000	R\$ 98,81	R\$ 354,29
92510	MONTAGEM E DESMONTAGEM DE FÔRMA DE LAJE MACIÇA, PÉ-DIREITO SIMPLES, EM CHAPA DE MADEIRA COMPENSADA RESINADA, 2 UTILIZAÇÕES. AF_09/2020	SINAPI	M2	5,08230000	R\$ 62,30	R\$ 316,63
92415	MONTAGEM E DESMONTAGEM DE FÔRMA DE PILARES RETANGULARES E ESTRUTURAS SIMILARES, PÉ-DIREITO SIMPLES, EM CHAPA DE MADEIRA COMPENSADA RESINADA, 2 UTILIZAÇÕES. AF_09/2020	SINAPI	M2	1,50270000	R\$ 117,13	R\$ 176,01
92451	MONTAGEM E DESMONTAGEM DE FÔRMA DE VIGA, ESCORAMENTO COM GARFO DE MADEIRA, PÉ-DIREITO SIMPLES, EM CHAPA DE MADEIRA RESINADA, 2 UTILIZAÇÕES. AF_09/2020	SINAPI	M2	2,09160000	R\$ 169,39	R\$ 354,30
<b>TOTAL Serviço:</b>						<b>R\$ 2.864,74</b>

<b>VALOR:</b>	<b>R\$ 3.272,60</b>
<b>VALOR SEM ENCARGOS:</b>	<b>R\$ 2.864,74</b>
<b>VALOR ENCARGOS (114.55%):</b>	<b>R\$ 407,86</b>
<b>VALOR COM ENCARGOS:</b>	<b>R\$ 3.272,60</b>

## RELATÓRIO ANALÍTICO - COMPOSIÇÕES DE CUSTOS

 <p><b>PREFEITURA DOS PALMARES</b> A ESPERANÇA SE RENOVA</p>	<b>OBRA:</b> OBRAS DE INFRAESTRUTURA EMERGENCIAIS - RECUPERAÇÃO PONTE DO DEDEU		<b>DATA :</b> 13/07/2023		<b>BDI :</b> 25,00%		
	<b>DESCRIÇÃO:</b> OBRAS DE INFRAESTRUTURA EMERGENCIAIS - RECUPERAÇÃO PONTE DO DEDEU		<b>FONTE</b>	<b>VERSÃO</b>	<b>HORA</b>	<b>MES</b>	<b>REF.</b>
	<b>LOCAL:</b> DISTRITO DE SANTO DE ANTÔNIO- ZONA RURAL - PALMARES/PE		SICRO	2023/01	-	-	04/2023
	<b>CLIENTE:</b> PREFEITURA MUNICIPAL DOS PALMARES		SINAPI	2023/05 SEM DESONERAÇÃO	114,55%	70,11%	06/2023
			Composição	PRÓPRIA	0,00%	0,00%	

<b>VALOR UNITÁRIO:</b>	<b>R\$ 3.272,60</b>
<b>VALOR BDI PADRÃO (25.00%):</b>	<b>R\$ 818,15</b>

### 94990 EXECUÇÃO DE PASSEIO (CALÇADA) OU PISO DE CONCRETO COM CONCRETO MOLDADO IN LOCO, FEITO EM OBRA, ACABAMENTO CONVENCIONAL, NÃO ARMADO. AF\_08/2022 (M3)

Material	FONTE	UNID	COEFICIENTE	PREÇO UNITÁRIO	TOTAL	
00002692	DESMOLDANTE PROTETOR PARA FORMAS DE MADEIRA, DE BASE OLEOSA EMULSIONADA EM AGUA	SINAPI	L	0,02130000	R\$ 7,50	R\$ 0,16
00005068	PREGO DE AÇO POLIDO COM CABECA 17 X 21 (2 X 11)	SINAPI	KG	0,29940000	R\$ 19,63	R\$ 5,88
00004509	SARRAFO *2,5 X 10* CM EM PINUS, MISTA OU EQUIVALENTE DA REGIAO - BRUTA	SINAPI	M	3,12500000	R\$ 5,27	R\$ 16,47
00004517	SARRAFO *2,5 X 7,5* CM EM PINUS, MISTA OU EQUIVALENTE DA REGIAO - BRUTA	SINAPI	M	2,50000000	R\$ 3,64	R\$ 9,10
<b>TOTAL Material:</b>					<b>R\$ 31,58</b>	

Mão de Obra com Encargos Complementares	FONTE	UNID	COEFICIENTE	PREÇO UNITÁRIO	TOTAL	
88262	CARPINTEIRO DE FORMAS COM ENCARGOS COMPLEMENTARES	SINAPI	H	1,62680000	R\$ 14,77	R\$ 24,03
88309	PEDREIRO COM ENCARGOS COMPLEMENTARES	SINAPI	H	1,41490000	R\$ 15,04	R\$ 21,28
88316	SERVENTE COM ENCARGOS COMPLEMENTARES	SINAPI	H	3,04170000	R\$ 12,64	R\$ 38,45
<b>TOTAL Mão de Obra com Encargos Complementares:</b>					<b>R\$ 83,74</b>	

Serviço	FONTE	UNID	COEFICIENTE	PREÇO UNITÁRIO	TOTAL	
94964	CONCRETO FCK = 20MPA, TRAÇO 1:2,7:3 (EM MASSA SECA DE CIMENTO/ AREIA MÉDIA/ BRITA 1) - PREPARO MECÂNICO COM BETONEIRA 400 L. AF_05/2021	SINAPI	M3	1,23150000	R\$ 435,69	R\$ 536,55
<b>TOTAL Serviço:</b>					<b>R\$ 536,55</b>	

<b>VALOR:</b>	<b>R\$ 755,66</b>
<b>VALOR SEM ENCARGOS:</b>	<b>R\$ 651,87</b>
<b>VALOR ENCARGOS (114.55%):</b>	<b>R\$ 103,79</b>
<b>VALOR COM ENCARGOS:</b>	<b>R\$ 755,66</b>
<b>VALOR UNITÁRIO:</b>	<b>R\$ 755,66</b>
<b>VALOR BDI PADRÃO (25.00%):</b>	<b>R\$ 188,92</b>





## ORÇAMENTO - CURVA ABC DE SERVIÇOS

<b>OBRA:</b>	OBRAS DE INFRAESTRUTURA EMERGENCIAIS - RECUPERAÇÃO PONTE DO DEDEU	<b>DATA :</b>	13/07/2023	<b>BDI :</b>	25,00%	
<b>DESCRIÇÃO:</b>	OBRAS DE INFRAESTRUTURA EMERGENCIAIS - RECUPERAÇÃO PONTE DO DEDEU	<b>FONTE</b>	<b>VERSÃO</b>	<b>HORA</b>	<b>MES</b>	<b>DATA REF.</b>
<b>LOCAL:</b>	DISTRITO DE SANTO DE ANTÔNIO- ZONA RURAL - PALMARES/PE	SICRO NOVO	2023/01	-	-	04/2023
<b>CLIENTE:</b>	PREFEITURA MUNICIPAL DOS PALMARES	SINAPI	2023/05 SEM DESONERAÇÃO	114,55%	70,11%	06/2023
		Composições	PRÓPRIA	0,00%	0,00%	

CÓDIGO	DESCRIÇÃO	FONTE	TIPO	UNIDADE	QUANTIDADE	PREÇO UNITÁRIO	PREÇO TOTAL	%	ACUMUL. %	CL
104486	COMPOSIÇÃO PARAMÉTRICA PARA EXECUÇÃO DE ESTRUTURAS DE CONCRETO ARMADO, PARA EDIFICAÇÃO HABITACIONAL UNIFAMILIAR TÉRREA (CASA ISOLADA), FCK = 25 MPA. AF_11/2022	SINAPI	SERVIÇO	M3	2,04	R\$ 4.090,75	R\$ 8.345,13	78,64%	78,64%	B
94990	EXECUÇÃO DE PASSEIO (CALÇADA) OU PISO DE CONCRETO COM CONCRETO MOLDADO IN LOCO, FEITO EM OBRA, ACABAMENTO CONVENCIONAL, NÃO ARMADO. AF_08/2022	SINAPI	SERVIÇO	M3	2,40	R\$ 944,58	R\$ 2.266,99	21,36%	100,00%	C

TIPO	ITENS	VALOR	%
Serviço	2,00	R\$ 10.612,12	125,00 %

<b>Subtotal até 100,00%%</b>	R\$ 10.612,12
<b>Outros</b>	R\$ 0,00
<b>Valor total do Orçamento</b>	R\$ 10.612,12



## ORÇAMENTO - CURVA ABC DE INSUMOS

<b>OBRA:</b>	OBRAS DE INFRAESTRUTURA EMERGENCIAIS - RECUPERAÇÃO PONTE DO DEDEU	<b>DATA :</b>	13/07/2023	<b>BDI :</b>	25,00%
<b>DESCRIÇÃO:</b>	OBRAS DE INFRAESTRUTURA EMERGENCIAIS - RECUPERAÇÃO PONTE DO DEDEU	<b>FONTE</b>	<b>VERSÃO</b>	<b>HORA</b>	<b>MES</b>
<b>LOCAL:</b>	DISTRITO DE SANTO DE ANTÔNIO- ZONA RURAL - PALMARES/PE	SICRO NOVO	2023/01	-	-
<b>CLIENTE:</b>	PREFEITURA MUNICIPAL DOS PALMARES	SINAPI	2023/05	SEM DESONERAÇÃO	114,55% 70,11%
		Composições	PROPRIA	0,00%	0,00%
					<b>DATA REF.</b>
					04/2023
					06/2023

CÓDIGO	DESCRIÇÃO	FONTE	TIPO	UNIDADE	QUANTIDADE	PREÇO UNITÁRIO	PREÇO TOTAL	%	ACUMUL. %	CL
00038408	CONCRETO USINADO BOMBEAVEL, CLASSE DE RESISTENCIA C25, COM BRITA 0 E 1, SLUMP = 190 +/- 20 MM, EXCLUI SERVICO DE BOMBEAMENTO (NBR 8953)	SINAPI	MATERIAL	M3	2,04	R\$ 520,03	R\$ 1.061,07	12,50%	10,00%	A
00001213	CARPINTEIRO DE FORMAS (HORISTA)	SINAPI	MÃO DE OBRA	H	41,49	R\$ 18,92	R\$ 784,96	9,25%	17,40%	A
00001358	CHAPA/PAINEL DE MADEIRA COMPENSADA RESINADA (MADEIRITE RESINADO ROSA) PARA FORMA DE CONCRETO, DE 2200 X 1100 MM, E = 17 MM	SINAPI	MATERIAL	M2	15,81	R\$ 49,19	R\$ 777,48	9,16%	24,72%	A
00001379	CIMENTO PORTLAND COMPOSTO CP II-32	SINAPI	MATERIAL	KG	1.040,03	R\$ 0,70	R\$ 728,02	8,58%	31,58%	A
00000034	ACO CA-50, 10,0 MM, VERGALHAO	SINAPI	MATERIAL	KG	58,84	R\$ 10,07	R\$ 592,49	6,98%	37,17%	A
00006111	SERVENTE DE OBRAS	SINAPI	MÃO DE OBRA	H	31,62	R\$ 14,24	R\$ 450,24	5,30%	41,41%	A
00004491	PONTALETE *7,5 X 7,5* CM EM PINUS, MISTA OU EQUIVALENTE DA REGIAO - BRUTA	SINAPI	MATERIAL	M	39,08	R\$ 10,40	R\$ 406,45	4,79%	45,24%	A
00000032	ACO CA-50, 6,3 MM, VERGALHAO	SINAPI	MATERIAL	KG	34,14	R\$ 10,62	R\$ 362,56	4,27%	48,65%	A
00000370	AREIA MEDIA - POSTO JAZIDA/FORNECEDOR (RETIRADO NA JAZIDA, SEM TRANSPORTE)	SINAPI	MATERIAL	M3	2,39	R\$ 130,00	R\$ 310,61	3,66%	51,58%	B
00037370	ALIMENTACAO - HORISTA (COLETADO CAIXA - ENCARGOS COMPLEMENTARES)	SINAPI	ENCARGOS	H	113,47	R\$ 2,28	R\$ 258,70	3,05%	54,02%	B
00043059	ACO CA-60, 4,2 MM, OU 5,0 MM, OU 6,0 MM, OU 7,0 MM, VERGALHAO	SINAPI	MATERIAL	KG	24,34	R\$ 9,53	R\$ 232,01	2,73%	56,21%	B
00000033	ACO CA-50, 8,0 MM, VERGALHAO	SINAPI	MATERIAL	KG	21,58	R\$ 10,68	R\$ 230,44	2,71%	58,38%	B
00000378	ARMADOR (HORISTA)	SINAPI	MÃO DE OBRA	H	11,81	R\$ 18,92	R\$ 223,48	2,63%	60,48%	B
00004750	PEDREIRO (HORISTA)	SINAPI	MÃO DE OBRA	H	10,35	R\$ 18,92	R\$ 195,87	2,31%	62,33%	B
00004517	SARRAFO *2,5 X 7,5* CM EM PINUS, MISTA OU EQUIVALENTE DA REGIAO - BRUTA	SINAPI	MATERIAL	M	49,23	R\$ 3,64	R\$ 179,19	2,11%	64,02%	B
00004721	PEDRA BRITADA N. 1 (9,5 A 19 MM) POSTO PEDREIRA/FORNECEDOR, SEM FRETE	SINAPI	MATERIAL	M3	1,86	R\$ 89,00	R\$ 165,98	1,96%	65,58%	B
00043055	ACO CA-50, 12,5 MM OU 16,0 MM, VERGALHAO	SINAPI	MATERIAL	KG	18,11	R\$ 8,72	R\$ 157,92	1,86%	67,07%	B
00006117	CARPINTEIRO AUXILIAR (HORISTA)	SINAPI	MÃO DE OBRA	H	9,76	R\$ 14,20	R\$ 138,56	1,63%	68,37%	B
00037372	EXAMES - HORISTA (COLETADO CAIXA - ENCARGOS COMPLEMENTARES)	SINAPI	ENCARGOS	H	113,47	R\$ 1,14	R\$ 129,35	1,52%	69,59%	B
00040270	VIGA DE ESCORAMAENTO H20, DE MADEIRA, PESO DE 5,00 A 5,20 KG/M, COM EXTREMIDADES PLASTICAS	SINAPI	MATERIAL	M	0,98494974	R\$ 125,53	R\$ 123,64	1,46%	70,76%	B
00037666	OPERADOR DE BETONEIRA ESTACIONARIA / MISTURADOR	SINAPI	MÃO DE OBRA	H	5,06	R\$ 23,08	R\$ 116,72	1,37%	71,86%	B
00043132	ARAME RECOZIDO 16 BWG, D = 1,65 MM (0,016 KG/M) OU 18 BWG, D = 1,25 MM (0,01 KG/M)	SINAPI	MATERIAL	KG	3,59	R\$ 25,98	R\$ 93,15	1,10%	72,74%	B
00001345	CHAPA/PAINEL DE MADEIRA COMPENSADA PLASTIFICADA (MADEIRITE PLASTIFICADO) PARA FORMA DE CONCRETO, DE 2200 X 1100 MM, E = *17* MM	SINAPI	MATERIAL	M2	1,05	R\$ 83,30	R\$ 87,78	1,03%	73,56%	B
00010749	LOCACAO DE ESCORA METALICA TELESCOPICA, COM ALTURA REGULAVEL DE *1,80* A *3,20* M, COM CAPACIDADE DE CARGA DE NO MINIMO 1000 KGF (10 KN), INCLUSO TRIPE E FORCADO	SINAPI	EQUIPAMENTO	MES	4,12	R\$ 21,30	R\$ 87,67	1,03%	74,39%	B



## ORÇAMENTO - CURVA ABC DE INSUMOS

<b>OBRA:</b>	OBRAS DE INFRAESTRUTURA EMERGENCIAIS - RECUPERAÇÃO PONTE DO DEDEU	<b>DATA :</b>	13/07/2023	<b>BDI :</b>	25,00%
<b>DESCRIÇÃO:</b>	OBRAS DE INFRAESTRUTURA EMERGENCIAIS - RECUPERAÇÃO PONTE DO DEDEU	<b>FORTE</b>	<b>VERSÃO</b>	<b>HORA</b>	<b>MES</b>
<b>LOCAL:</b>	DISTRITO DE SANTO DE ANTÔNIO- ZONA RURAL - PALMARES/PE	SICRO NOVO	2023/01	-	-
<b>CLIENTE:</b>	PREFEITURA MUNICIPAL DOS PALMARES	SINAPI	2023/05 SEM DESONERAÇÃO	114,55%	70,11%
		Composições	PRÓPRIA	0,00%	0,00%
					<b>DATA REF.</b>
					04/2023
					06/2023

CÓDIGO	DESCRIÇÃO	FORTE	TIPO	UNIDADE	QUANTIDADE	PREÇO UNITÁRIO	PREÇO TOTAL	%	ACUMUL. %	CL
00004230	OPERADOR DE MAQUINAS E TRATORES DIVERSOS (TERRAPLANAGEM)	SINAPI	MÃO DE OBRA	H	2,91	R\$ 27,78	R\$ 80,94	0,95%	75,15%	B
00037371	TRANSPORTE - HORISTA (COLETADO CAIXA - ENCARGOS COMPLEMENTARES)	SINAPI	ENCARGOS	H	113,47	R\$ 0,60	R\$ 68,08	0,80%	75,79%	B
00043483	EPI - FAMILIA CARPINTEIRO DE FORMAS - HORISTA (ENCARGOS COMPLEMENTARES - COLETADO CAIXA)	SINAPI	ENCARGOS	H	50,60	R\$ 1,34	R\$ 67,81	0,80%	76,43%	B
00006193	TABUA NAO APARELHADA *2,5 X 20* CM, EM MACARANDUBA, ANGELIM OU EQUIVALENTE DA REGIAO - BRUTA	SINAPI	MATERIAL	M	2,02	R\$ 21,90	R\$ 44,29	0,52%	76,85%	B
00004509	SARRAFO *2,5 X 10* CM EM PINUS, MISTA OU EQUIVALENTE DA REGIAO - BRUTA	SINAPI	MATERIAL	M	7,50	R\$ 5,27	R\$ 39,52	0,47%	77,22%	B
00043491	EPI - FAMILIA SERVENTE - HORISTA (ENCARGOS COMPLEMENTARES - COLETADO CAIXA)	SINAPI	ENCARGOS	H	30,93	R\$ 1,25	R\$ 38,66	0,46%	77,59%	B
00006114	AJUDANTE DE ARMADOR (HORISTA)	SINAPI	MÃO DE OBRA	H	2,27	R\$ 14,22	R\$ 32,32	0,38%	77,89%	B
00005068	PREGO DE ACO POLIDO COM CABECA 17 X 21 (2 X 11)	SINAPI	MATERIAL	KG	1,57	R\$ 19,63	R\$ 30,77	0,36%	78,18%	B
00043489	EPI - FAMILIA PEDREIRO - HORISTA (ENCARGOS COMPLEMENTARES - COLETADO CAIXA)	SINAPI	ENCARGOS	H	24,04	R\$ 1,17	R\$ 28,13	0,33%	78,45%	B
00043459	FERRAMENTAS - FAMILIA CARPINTEIRO DE FORMAS - HORISTA (ENCARGOS COMPLEMENTARES - COLETADO CAIXA)	SINAPI	ENCARGOS	H	50,60	R\$ 0,49	R\$ 24,79	0,29%	78,68%	B
00039017	ESPACADOR / DISTANCIADOR CIRCULAR COM ENTRADA LATERAL, EM PLASTICO, PARA VERGALHAO *4,2 A 12,5* MM, COBRIMENTO 20 MM	SINAPI	MATERIAL	UN	132,01	R\$ 0,18	R\$ 23,76	0,28%	78,90%	B
00040275	LOCAÇAO DE VIGA SANDUICHE METALICA VAZADA PARA TRAVAMENTO DE PILARES, ALTURA DE *8* CM, LARGURA DE *6* CM E EXTENSAO DE 2 M	SINAPI	EQUIPAMENTO	MES	1,20	R\$ 19,20	R\$ 23,13	0,27%	79,12%	B
00043465	FERRAMENTAS - FAMILIA PEDREIRO - HORISTA (ENCARGOS COMPLEMENTARES - COLETADO CAIXA)	SINAPI	ENCARGOS	H	24,04	R\$ 0,84	R\$ 20,20	0,24%	79,31%	B
00043467	FERRAMENTAS - FAMILIA SERVENTE - HORISTA (ENCARGOS COMPLEMENTARES - COLETADO CAIXA)	SINAPI	ENCARGOS	H	30,93	R\$ 0,59	R\$ 18,25	0,21%	79,48%	B
00040287	LOCAÇAO DE BARRA DE ANCORAGEM DE 0,80 A 1,20 M DE EXTENSAO, COM ROSCA DE 5/8", INCLUINDO PORCA E FLANGE	SINAPI	EQUIPAMENTO	MES	2,41	R\$ 7,07	R\$ 17,01	0,20%	79,64%	B
00040271	LOCAÇAO DE APRUMADOR METALICO DE PILAR, COM ALTURA E ANGULO REGULAVEIS, EXTENSAO DE *1,50* A *2,80* M	SINAPI	EQUIPAMENTO	MES	0,600839568	R\$ 18,37	R\$ 11,04	0,13%	79,75%	B
00040304	PREGO DE ACO POLIDO COM CABECA DUPLA 17 X 27 (2 1/2 X 11)	SINAPI	MATERIAL	KG	0,340467228	R\$ 24,23	R\$ 8,25	0,10%	79,83%	B
00043488	EPI - FAMILIA OPERADOR ESCAVADEIRA - HORISTA (ENCARGOS COMPLEMENTARES - COLETADO CAIXA)	SINAPI	ENCARGOS	H	7,89	R\$ 0,82	R\$ 6,47	0,08%	79,89%	B
00005073	PREGO DE ACO POLIDO COM CABECA 17 X 24 (2 1/4 X 11)	SINAPI	MATERIAL	KG	0,25601184	R\$ 20,01	R\$ 5,12	0,06%	79,94%	B
00002705	ENERGIA ELETRICA ATE 2000 KWH INDUSTRIAL, SEM DEMANDA	SINAPI	ESPECIAIS	KWH	5,20	R\$ 0,94	R\$ 4,89	0,06%	79,98%	B
00010535	BETONEIRA CAPACIDADE NOMINAL 400 L, CAPACIDADE DE MISTURA 280 L, MOTOR ELETRICO TRIFASICO 220/380 V POTENCIA 2 CV, SEM CARREGADOR	SINAPI	EQUIPAMENTO	UN	0,000502851006	R\$ 5.629,90	R\$ 2,83	0,03%	80,01%	C
00002692	DESMOLDANTE PROTETOR PARA FORMAS DE MADEIRA, DE BASE OLEOSA EMULSIONADA EM AGUA	SINAPI	MATERIAL	L	0,30126888	R\$ 7,50	R\$ 2,26	0,03%	80,03%	C





## ORÇAMENTO - CURVA ABC DE INSUMOS

<b>OBRA:</b>	OBRAS DE INFRAESTRUTURA EMERGENCIAIS - RECUPERAÇÃO PONTE DO DEDEU	<b>DATA :</b>	13/07/2023	<b>BDI :</b>	25,00%	
<b>DESCRIÇÃO:</b>	OBRAS DE INFRAESTRUTURA EMERGENCIAIS - RECUPERAÇÃO PONTE DO DEDEU	<b>FONTE</b>	<b>VERSÃO</b>	<b>HORA</b>	<b>MES</b>	<b>DATA REF.</b>
<b>LOCAL:</b>	DISTRITO DE SANTO DE ANTÔNIO- ZONA RURAL - PALMARES/PE	SICRO NOVO	2023/01	-	-	04/2023
<b>CLIENTE:</b>	PREFEITURA MUNICIPAL DOS PALMARES	SINAPI	2023/05 SEM DESONERAÇÃO	114,55%	70,11%	06/2023
		Composições	PRÓPRIA	0,00%	0,00%	

CÓDIGO	DESCRIÇÃO	FONTE	TIPO	UNIDADE	QUANTIDADE	PREÇO UNITÁRIO	PREÇO TOTAL	%	ACUMUL. %	CL
00013896	VIBRADOR DE IMERSÃO, DIAMETRO DA PONTEIRA DE *45* MM, COM MOTOR ELETRICO TRIFASICO DE 2 HP (2 CV)	SINAPI	EQUIPAMENTO	UN	0,000585228194 9052	R\$ 3.277,06	R\$ 1,92	0,02%	80,05%	C
00037373	SEGURO - HORISTA (COLETADO CAIXA - ENCARGOS COMPLEMENTARES)	SINAPI	ENCARGOS	H	113,47	R\$ 0,01	R\$ 1,13	0,01%	80,06%	C
00020247	PREGO DE ACO POLIDO COM CABECA 15 X 15 (1 1/4 X 13)	SINAPI	MATERIAL	KG	0,051202368	R\$ 21,74	R\$ 1,11	0,01%	80,07%	C
00036397	BETONEIRA, CAPACIDADE NOMINAL 600 L, CAPACIDADE DE MISTURA 360L, MOTOR ELETRICO TRIFASICO 220/380V, POTENCIA 4CV, EXCLUSO CARREGADOR	SINAPI	EQUIPAMENTO	UN	0,000028715578 1724	R\$ 22.901,28	R\$ 0,66	0,01%	80,08%	C
00014618	SERRA CIRCULAR DE BANCADA COM MOTOR ELETRICO, POTENCIA DE *1600* W, PARA DISCO DE DIAMETRO DE 10" (250 MM)	SINAPI	EQUIPAMENTO	UN	0,000267268109 942952	R\$ 1.285,79	R\$ 0,34	0,00%	80,08%	C
00043464	FERRAMENTAS - FAMILIA OPERADOR ESCAVADEIRA - HORISTA (ENCARGOS COMPLEMENTARES - COLETADO CAIXA)	SINAPI	ENCARGOS	H	7,89	R\$ 0,01	R\$ 0,08	0,00%	80,08%	C

TIPO	ITENS	VALOR	%
Encargos Complementares	12,00	R\$ 661,66	7,79%
Equipamento	8,00	R\$ 144,60	1,70%
Especiais	1,00	R\$ 4,89	0,06%
Material	23,00	R\$ 5.663,90	66,72%
Mão de Obra	8,00	R\$ 2.023,08	23,83%

<b>Subtotal até 80,08%</b>	R\$ 8.498,11
<b>Outros</b>	R\$ 2.114,01
<b>Valor total do Orçamento</b>	<b>R\$ 10.612,12</b>

CRONOGRAMA FÍSICO-FINANCEIRO							
	<b>OBRA:</b>	OBRAS DE INFRAESTRUTURA EMERGENCIAIS - RECUPERAÇÃO PONTE DO DEDEU	<b>DATA :</b> 13/07/2023		<b>BDI :</b> 25,00%		
	<b>DESCRIÇÃO:</b>	OBRAS DE INFRAESTRUTURA EMERGENCIAIS - RECUPERAÇÃO PONTE DO DEDEU	<b>FONTE</b>	<b>VERSÃO</b>	<b>HORA</b>	<b>MES</b>	<b>REF.</b>
	<b>LOCAL:</b>	DISTRITO DE SANTO DE ANTÔNIO- ZONA RURAL - PALMARES/PE	SICRO	2023/01	-	-	04/2023
	<b>CLIENTE:</b>	PREFEITURA MUNICIPAL DOS PALMARES	SINAPI	2023/05 SEM DESONERAÇÃO	114,55%	70,11%	06/2023
			Composição	PRÓPRIA	0,00%	0,00%	

ITEM	DESCRIÇÃO	VALOR (R\$)	MÊS 1	MÊS 2	Total parcela
1	RECUPERAÇÃO DE PONTES	R\$ 10.612,12	50,00 %	50,00 %	<b>100,00 %</b>
			R\$ 5.306,06	R\$ 5.306,06	<b>R\$ 10.612,12</b>
		R\$ 10.612,12	R\$ 5.306,06	R\$ 5.306,06	R\$ 10.612,12
			R\$ 5.306,06	R\$ 10.612,12	R\$ 10.612,12

<b>COMPOSIÇÃO DO BDI</b>							
	<b>OBRA:</b>	OBRAS DE INFRAESTRUTURA EMERGENCIAIS - RECUPERAÇÃO PONTE DO DEDEU	<b>DATA : 13/07/2023</b>		<b>BDI : 25,00%</b>		
	<b>DESCRIÇÃO:</b>	OBRAS DE INFRAESTRUTURA EMERGENCIAIS - RECUPERAÇÃO PONTE DO DEDEU	<b>FONTE</b>	<b>VERSÃO</b>	<b>HORA</b>	<b>MES</b>	<b>REF.</b>
	<b>LOCAL:</b>	DISTRITO DE SANTO DE ANTÔNIO- ZONA RURAL - PALMARES/PE	SICRO	2023/01	-	-	04/2023
	<b>CLIENTE:</b>	PREFEITURA MUNICIPAL DOS PALMARES	SINAPI	2023/05 SEM DESONERAÇÃO	114,55%	70,11%	06/2023
			Composição	PRÓPRIA	0,00%	0,00%	

COD	DESCRIÇÃO	%
<b>DESPESAS INDIRECTAS</b>		
AC	ADMINISTRAÇÃO CENTRAL	3,94%
DF	DESPESAS FINANCEIRAS	1,05%
R	RISCOS	0,56%
S + G	GARANTIA/SEGUROS	0,40%
<b>TOTAL</b>		<b>5,95%</b>

I	IMPOSTOS	
	PIS	0,65%
	COFINS	3,00%
	ISS	2,50%
	CPRB ( 4,5%, APENAS QUANDO TIVER DESONERAÇÃO INSS)	0,00%
<b>TOTAL</b>		<b>6,15%</b>

<b>BENEFÍCIO</b>		
L	TAXA DE LUCRO	7,10%
<b>TOTAL</b>		<b>7,10%</b>

**BDI = 20,97%**

$$\frac{(1 + AC + S + R + G) \times (1 + DF) \times (1 + L)}{(1 - I)} - 1$$



<b>COMPOSIÇÃO DO BDI</b>							
	<b>OBRA:</b>	OBRAS DE INFRAESTRUTURA EMERGENCIAIS - RECUPERAÇÃO PONTE DO DEDEU	<b>DATA : 13/07/2023</b>		<b>BDI : 25,00%</b>		
	<b>DESCRIÇÃO:</b>	OBRAS DE INFRAESTRUTURA EMERGENCIAIS - RECUPERAÇÃO PONTE DO DEDEU	<b>FONTE</b>	<b>VERSÃO</b>	<b>HORA</b>	<b>MES</b>	<b>REF.</b>
<b>LOCAL:</b>	DISTRITO DE SANTO DE ANTÔNIO- ZONA RURAL - PALMARES/PE		SICRO	2023/01	-	-	04/2023
<b>CLIENTE:</b>	PREFEITURA MUNICIPAL DOS PALMARES		SINAPI	2023/05 SEM DESONERAÇÃO	114,55%	70,11%	06/2023
			Composição	PRÓPRIA	0,00%	0,00%	

COD	DESCRIÇÃO	%
	<b>BENEFÍCIO</b>	
S + G	SEGURO E GARANTIA	0,80%
L	TAXA DE LUCRO	5,01%
	<b>TOTAL</b>	<b>5,81%</b>

<b>DESPESAS INDIRETAS</b>		
AC	ADMINISTRAÇÃO CENTRAL	3,00%
DF	DESPESAS FINANCEIRAS	1,23%
R	RISCO	1,27%
	<b>TOTAL</b>	<b>5,50%</b>

I	IMPOSTOS	
	COFINS	3,00%
	ISS	2,50%
	PIS	0,65%
	CONTRIBUIÇÃO PREVIDENCIÁRIA SOBRE RECEITA BRUTA (***)	4,50%
	<b>TOTAL</b>	<b>10,65%</b>

**BDI = 25,00%**

$$\frac{(1 + AC + S + R + G) \times (1 + DF) \times (1 + L)}{(1 - I)} - 1$$

TABELA DE ENCARGOS SOCIAIS							
	<b>OBRA:</b>	OBRAS DE INFRAESTRUTURA EMERGENCIAIS - RECUPERAÇÃO PONTE DO DEDEU	<b>DATA :</b> 13/07/2023		<b>BDI :</b> 25,00%		
	<b>DESCRIÇÃO:</b>	OBRAS DE INFRAESTRUTURA EMERGENCIAIS - RECUPERAÇÃO PONTE DO DEDEU	<b>FONTES</b>	<b>VERSÃO</b>	<b>HORA</b>	<b>MES</b>	<b>REF.</b>
	<b>LOCAL:</b>	DISTRITO DE SANTO DE ANTÔNIO- ZONA RURAL - PALMARES/PE	SICRO	2023/01	-	-	04/2023
	<b>CLIENTE:</b>	PREFEITURA MUNICIPAL DOS PALMARES	SINAPI	2023/05 SEM DESONERAÇÃO	114,55%	70,11%	06/2023
			Composição	PRÓPRIA	0,00%	0,00%	

COD	DESCRIÇÃO	HORISTA %	MENSALISTA %
<b>A</b>	<b>GRUPO A</b>		
A1	INSS	20,00%	20,00%
A2	SESI	1,50%	1,50%
A3	SENAI	1,00%	1,00%
A4	INCRA	0,20%	0,20%
A5	SEBRAE	0,60%	0,60%
A6	SALÁRIO EDUCAÇÃO	2,50%	2,50%
A7	SEGURO CONTRA ACIDENTES DE TRABALHO	3,00%	3,00%
A8	FGTS	8,00%	8,00%
A9	SECONCI	0,00%	0,00%
	<b>TOTAL</b>	<b>36,80%</b>	<b>36,80%</b>

<b>B</b>	<b>GRUPO B</b>		
B1	REPOUSO SEMANAL REMUNERADO	18,06%	0,00%
B2	FERIADOS	4,33%	0,00%
B3	AUXÍLIO - ENFERMIDADE	0,87%	0,66%
B4	13º SALÁRIO	11,03%	8,33%
B5	LICENÇA PATERNIDADE	0,07%	0,05%
B6	FALTAS JUSTIFICADAS	0,74%	0,56%
B7	DIAS DE CHUVAS	2,23%	0,00%
B8	AUXÍLIO ACIDENTE DE TRABALHO	0,11%	0,08%
B9	FÉRIAS GOZADAS	10,46%	7,90%
B10	SALÁRIO MATERNIDADE	0,04%	0,03%
	<b>TOTAL</b>	<b>47,94%</b>	<b>17,61%</b>

<b>C</b>	<b>GRUPO C</b>		
C1	AVISO PRÉVIO INDENIZADO	4,80%	3,63%
C2	AVISO PRÉVIO TRABALHADO	0,11%	0,09%
C3	FÉRIAS INDENIZADAS	3,49%	2,64%
C4	DEPÓSITO RESCISÃO SEM JUSTA CAUSA	2,95%	2,23%
C5	INDENIZAÇÃO ADICIONAL	0,40%	0,31%
	<b>TOTAL</b>	<b>11,75%</b>	<b>8,90%</b>

<b>D</b>	<b>GRUPO D</b>		
D1	REINCIDÊNCIA DE GRUPO A SOBRE GRUPO B	17,64%	6,48%
D2	REINCIDÊNCIA DE GRUPO A SOBRE AVISO PRÉVIO TRABALHADO E REINCIDÊNCIA DO FGTS SOBRE AVISO PRÉVIO INDENIZADO	0,42%	0,32%
	<b>TOTAL</b>	<b>18,06%</b>	<b>6,80%</b>

**A + B + C + D = 114,55% 70,11%**



PREFEITURA DOS  
**PALMARES**  
A ESPERANÇA SE RENOVA

PREFEITURA MUNICIPAL DOS PALMARES  
Coordenadoria de Proteção e Defesa Civil dos Palmares



## META 06

**Meta 06:** Restabelecimento da trafegabilidade da estrada vicinal no Engenho Esperança, no Município de Palmares/PE

**Dano:** Devido às fortes chuvas que precipitaram na Região da Mata Sul do estado, no mês de julho de 2023, o nível do Riacho dos Cachorros subiu e o bueiro existente, duplo tubular de concreto de diâmetro de 1,20m, não suportou a vazão, tendo sido destruído parcialmente, havendo necessidade de sua recuperação.

**Serviço:** Execução de BDTC - Bueiro Duplo Tubular de Concreto - D = 1200mm - comprimento 6,00 metros.

**Coordenadas:**

**Latitude:** 8°41'12.51"S

**Longitude:** 35°38'14.30"O







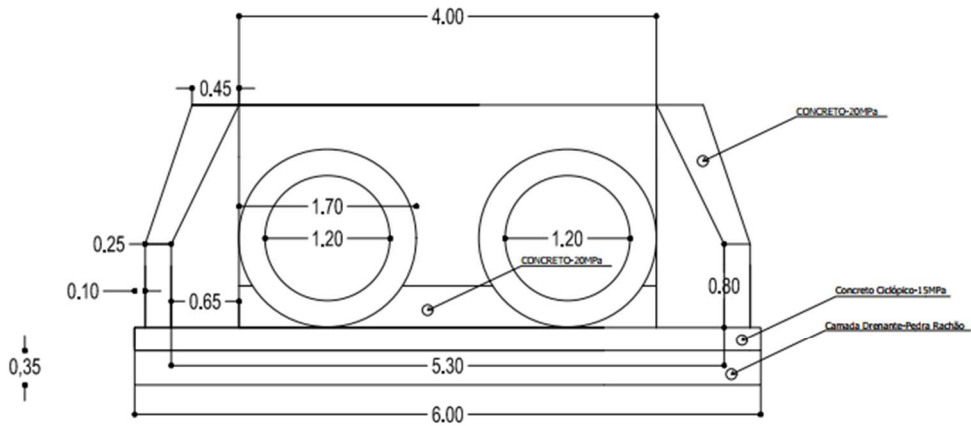

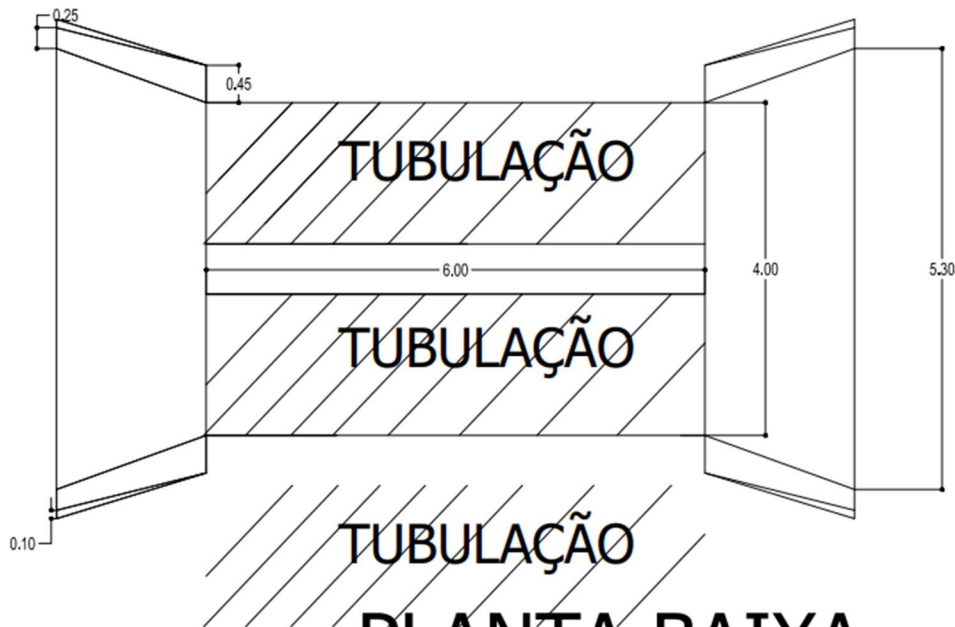

# Vista Frontal

## ENGENHO ESPERANÇA



# PLANTA BAIXA

## ENGENHO ESPERANÇA

PLANILHA ORÇAMENTÁRIA											
	<b>OBRA:</b>	OBRAS DE INFRAESTRUTURA EMERGENCIAIS - BUEIRO DUPLO TUBULAR DE CONCRETO Ø 1200M - COMPRIMENTO 6,00 METROS					<b>DATA :</b> 08/08/2022		<b>BDI :</b> 25,00%		
	<b>DESCRIÇÃO:</b>	OBRAS DE INFRAESTRUTURA EMERGENCIAIS - BUEIRO DUPLO TUBULAR DE CONCRETO Ø 1200M - COMPRIMENTO 6,00 METROS					<b>FONTE</b>	<b>VERSÃO</b>	<b>HORA</b>	<b>MES</b>	<b>DATA REF.</b>
	<b>LOCAL:</b>	ENGENHO ESPERANÇA - ZONA RURAL - PALMARES - PE					SICRO NOVO	2023/01	-	-	04/2023
	<b>CLIENTE:</b>	PREFEITURA MUNICIPAL DOS PALMARES					SINAPI	2023/05 SEM DESONERAÇÃO	114,55%	70,11%	06/2023
						Composições	PRÓPRIA	0,00%	0,00%		

ITEM	CÓDIGO	DESCRIÇÃO	FONTE	UNIDADE	QTD	VALOR UNITÁRIO R\$		PREÇO TOTAL R\$	
						SEM BDI	COM BDI	SEM BDI	COM BDI
1		<b>Execução de BDTC - Bueiro Duplo Tubular de Concreto - D = 1200mm - comprimento 6,00 metros.</b>						<b>R\$ 29.184,18</b>	<b>R\$ 36.481,25</b>
1.1		<b>SERVIÇOS PRELIMINARES</b>						<b>R\$ 1.116,06</b>	<b>R\$ 1.395,09</b>
1.1.1	CPU-006/2021-PALMARES	PLACA DE OBRA EM CHAPA DE ACO GALVANIZADO	COMPOSIÇÕES PRÓPRIAS	M2	3,00	R\$ 372,02	R\$ 465,03	R\$ 1.116,06	R\$ 1.395,09
1.2		<b>MOVIMENTO DE TERRA</b>						<b>R\$ 2.812,00</b>	<b>R\$ 3.516,00</b>
1.2.1	102276	ESCAVAÇÃO MECANIZADA DE VALA COM PROF. ATÉ 1,5 M (MÉDIA MONTANTE E JUSANTE/UMA COMPOSIÇÃO POR TRECHO), ESCAVADEIRA (0,8 M3), LARG. MENOR QUE 1,5 M, EM SOLO DE 1A CATEGORIA, EM LOCAIS COM ALTO NÍVEL DE INTERFERÊNCIA. AF_02/2021	SINAPI	M3	120,00	R\$ 12,78	R\$ 15,98	R\$ 1.533,60	R\$ 1.917,60
1.2.2	4815671	REATERRO E COMPACTAÇÃO COM SOQUETE VIBRATÓRIO	SICRO NOVO	M³	80,00	R\$ 15,98	R\$ 19,98	R\$ 1.278,40	R\$ 1.598,40
1.3		<b>ESTRUTURA DE CONCRETO ARMADO(BERÇO, BOCAS E MURETAS LATERAIS)</b>						<b>R\$ 25.256,12</b>	<b>R\$ 31.570,16</b>
1.3.1	0804461	BOCA DE BTTC D = 1,50 M - ESCONSIDADE 30° - AREIA E BRITA COMERCIAIS - ALAS ESCONSAS	SICRO NOVO	UN	0,00	R\$ 14.393,41	R\$ 17.991,76	R\$ 0,00	R\$ 0,00
1.3.2	0804315	CORPO DE BTTC D = 1,50 M PA4 - AREIA, BRITA E PEDRA DE MÃO COMERCIAIS	SICRO NOVO	M	0,00	R\$ 4.583,68	R\$ 5.729,60	R\$ 0,00	R\$ 0,00
1.3.3	0804429	BOCA DE BDTC D = 1,20 M - ESCONSIDADE 30° - AREIA E BRITA COMERCIAIS - ALAS ESCONSAS	SICRO NOVO	UN	2,00	R\$ 6.416,41	R\$ 8.020,51	R\$ 12.832,82	R\$ 16.041,02
1.3.4	0804199	CORPO DE BDTC D = 1,20 M PA2 - AREIA, BRITA E PEDRA DE MÃO COMERCIAIS	SICRO NOVO	M	6,00	R\$ 2.070,55	R\$ 2.588,19	R\$ 12.423,30	R\$ 15.529,14
								<b>VALOR BDI TOTAL:</b>	<b>R\$ 7.297,07</b>
								<b>VALOR ORÇAMENTO:</b>	<b>R\$ 29.184,18</b>
								<b>VALOR TOTAL:</b>	<b>R\$ 36.481,25</b>
<b>TRINTA E SEIS MIL QUATROCENTOS E OITENTA E UM REAIS E VINTE E CINCO CENTAVOS</b>									

MARCOS ANTONIO ALMEIDA Assinado de forma digital por MARCOS ANTONIO ALMEIDA SOUTO:09780947434  
SOUTO:09780947434 Dados: 2023.09.17 12:30:32 -03'00'

**MARCOS ANTONIO ALMEIDA SOUTO**  
Engº CIVIL-CREA 9734 D-PE



RESUMO DO ORÇAMENTO							
	<b>OBRA:</b>	OBRAS DE INFRAESTRUTURA EMERGENCIAIS - BUEIRO DUPLO TUBULAR DE CONCRETO Ø 1200M - COMPRIMENTO 6,00 METROS	<b>DATA :</b> 08/08/2022		<b>BDI :</b> 25,00%		
	<b>DESCRIÇÃO:</b>	OBRAS DE INFRAESTRUTURA EMERGENCIAIS - BUEIRO DUPLO TUBULAR DE CONCRETO Ø 1200M - COMPRIMENTO 6,00 METROS	<b>FONTE</b>	<b>VERSÃO</b>	<b>HORA</b>	<b>MES</b>	<b>REF.</b>
	<b>LOCAL:</b>	ENGENHO ESPERANÇA - ZONA RURAL - PALMARES - PE	SICRO	2023/01	-	-	04/2023
	<b>CLIENTE:</b>	PREFEITURA MUNICIPAL DOS PALMARES	SINAPI	2023/05 SEM DESONERAÇÃO	114,55%	70,11%	06/2023
			Composição	PRÓPRIA	0,00%	0,00%	

**CÓDIGO    DESCRIÇÃO**

**PREÇO TOTAL**

**%**

Execução de BDTC - Bueiro Duplo Tubular de Concreto D= 1200mm - comprimento 6,00 metros. ENGENHO ESPERANÇA

**R\$ 36.481,25    100,00%**

**VALOR BDI TOTAL:    R\$ 7.297,07    100,00%**

**VALOR ORÇAMENTO:    R\$ 29.184,18**

**VALOR TOTAL:    R\$ 36.481,25**

**TRINTA E SEIS MIL QUATROCENTOS E OITENTA E UM REAIS E VINTE E CINCO CENTAVOS**



## RELATÓRIO ANALÍTICO - COMPOSIÇÕES DE CUSTOS

	<b>OBRA:</b>	OBRAS DE INFRAESTRUTURA EMERGENCIAIS - BUEIRO DUPLO TUBULAR DE CONCRETO Ø 1200M - COMPRIMENTO 6,00 METROS	<b>DATA :</b>	08/08/2022		<b>BDI :</b>	25,00%
	<b>DESCRIÇÃO:</b>	OBRAS DE INFRAESTRUTURA EMERGENCIAIS - BUEIRO DUPLO TUBULAR DE CONCRETO Ø 1200M - COMPRIMENTO 6,00 METROS	<b>FONTE</b>	<b>VERSÃO</b>	<b>HORA</b>	<b>MES</b>	<b>REF.</b>
	<b>LOCAL:</b>	ENGENHO ESPERANÇA - ZONA RURAL - PALMARES - PE	SICRO	2023/01	-	-	04/2023
	<b>CLIENTE:</b>	PREFEITURA MUNICIPAL DOS PALMARES	SINAPI	2023/05 SEM DESONERAÇÃO	114,55%	70,11%	06/2023
			Composição	PRÓPRIA	0,00%	0,00%	

### CPU-006/2021-PALMARES PLACA DE OBRA EM CHAPA DE AÇO GALVANIZADO (M2)

Material	FONTE	UNID	COEFICIENTE	PREÇO UNITÁRIO	TOTAL	
00004813	PLACA DE OBRA (PARA CONSTRUÇÃO CIVIL) EM CHAPA GALVANIZADA *N. 22*, ADESIVADA, DE *2,4 X 1,2* M (SEM POSTES PARA FIXAÇÃO)	SINAPI	M2	1,00000000	R\$ 250,00	R\$ 250,00
00004491	PONTALETE *7,5 X 7,5* CM EM PINUS, MISTA OU EQUIVALENTE DA REGIÃO - BRUTA	SINAPI	M	4,00000000	R\$ 10,40	R\$ 41,60
00005075	PREGO DE AÇO POLIDO COM CABECA 18 X 30 (2 3/4 X 10)	SINAPI	KG	0,11000000	R\$ 19,63	R\$ 2,16
00004417	SARRAFO NÃO APARELHADO *2,5 X 7* CM, EM MACARANDUBA, ANJELIM OU EQUIVALENTE DA REGIÃO - BRUTA	SINAPI	M	1,00000000	R\$ 8,43	R\$ 8,43
TOTAL Material:					R\$ 302,19	

Mão de Obra com Encargos Complementares	FONTE	UNID	COEFICIENTE	PREÇO UNITÁRIO	TOTAL	
88262	CARPINTEIRO DE FORMAS COM ENCARGOS COMPLEMENTARES	SINAPI	H	1,00000000	R\$ 14,77	R\$ 14,77
88316	SERVENTE COM ENCARGOS COMPLEMENTARES	SINAPI	H	2,00000000	R\$ 12,64	R\$ 25,28
TOTAL Mão de Obra com Encargos Complementares:					R\$ 40,05	

Serviço	FONTE	UNID	COEFICIENTE	PREÇO UNITÁRIO	TOTAL	
94962	CONCRETO MAGRO PARA LASTRO, TRAÇO 1:4,5:4,5 (EM MASSA SECA DE CIMENTO/ AREIA MÉDIA/ BRITA 1) - PREPARO MECÂNICO COM BETONEIRA 400 L. AF_05/2021	SINAPI	M3	0,01000000	R\$ 361,95	R\$ 3,62
TOTAL Serviço:					R\$ 3,62	

<b>VALOR:</b>	<b>R\$ 372,02</b>
<b>VALOR SEM ENCARGOS:</b>	<b>R\$ 345,86</b>
<b>VALOR ENCARGOS (114.55%):</b>	<b>R\$ 26,16</b>
<b>VALOR COM ENCARGOS:</b>	<b>R\$ 372,02</b>
<b>VALOR UNITÁRIO:</b>	<b>R\$ 372,02</b>
<b>VALOR BDI PADRÃO (25.00%):</b>	<b>R\$ 93,01</b>

### 102276 ESCAVAÇÃO MECANIZADA DE VALA COM PROF. ATÉ 1,5 M (MÉDIA MONTANTE E JUSANTE/UMA COMPOSIÇÃO POR TRECHO), ESCAVADEIRA (0,8 M3), LARG. MENOR QUE 1,5 M, EM SOLO DE 1ª CATEGORIA, EM LOCAIS COM ALTO NÍVEL DE INTERFERÊNCIA. AF\_02/2021 (M3)

Equipamento Custo Horário	FONTE	UNID	COEFICIENTE	PREÇO UNITÁRIO	TOTAL	
5632	ESCAVADEIRA HIDRÁULICA SOBRE ESTEIRAS, CAÇAMBA 0,80 M3, PESO OPERACIONAL 17 T, POTÊNCIA BRUTA 111 HP - CHI DIURNO. AF_06/2014	SINAPI	CHI	0,03940000	R\$ 75,56	R\$ 2,98
5631	ESCAVADEIRA HIDRÁULICA SOBRE ESTEIRAS, CAÇAMBA 0,80 M3, PESO OPERACIONAL 17 T, POTÊNCIA BRUTA 111 HP - CHP DIURNO. AF_06/2014	SINAPI	CHP	0,03620000	R\$ 191,98	R\$ 6,95
TOTAL Equipamento Custo Horário:					R\$ 9,91	

Mão de Obra com Encargos Complementares	FONTE	UNID	COEFICIENTE	PREÇO UNITÁRIO	TOTAL	
88316	SERVENTE COM ENCARGOS COMPLEMENTARES	SINAPI	H	0,07560000	R\$ 12,64	R\$ 0,96
TOTAL Mão de Obra com Encargos Complementares:					R\$ 0,95	

<b>VALOR:</b>	<b>R\$ 12,78</b>
<b>VALOR SEM ENCARGOS:</b>	<b>R\$ 10,86</b>
<b>VALOR ENCARGOS (114.55%):</b>	<b>R\$ 1,92</b>
<b>VALOR COM ENCARGOS:</b>	<b>R\$ 12,78</b>
<b>VALOR UNITÁRIO:</b>	<b>R\$ 12,78</b>
<b>VALOR BDI PADRÃO (25.00%):</b>	<b>R\$ 3,20</b>

## RELATÓRIO ANALÍTICO - COMPOSIÇÕES DE CUSTOS

 <p><b>PREFEITURA DOS PALMARES</b> A ESPERANÇA SE RENOVA</p>					<b>DATA : 08/08/2022</b>		<b>BDI : 25,00%</b>		
	<b>OBRA:</b>	OBRAS DE INFRAESTRUTURA EMERGENCIAIS - BUEIRO DUPLO TUBULAR DE CONCRETO Ø 1200M - COMPRIMENTO 6,00 METROS			<b>FONTE</b>	<b>VERSÃO</b>	<b>HORA</b>	<b>MES</b>	<b>REF.</b>
	<b>DESCRIÇÃO:</b>	OBRAS DE INFRAESTRUTURA EMERGENCIAIS - BUEIRO DUPLO TUBULAR DE CONCRETO Ø 1200M - COMPRIMENTO 6,00 METROS			SICRO	2023/01	-	-	04/2023
	<b>LOCAL:</b>	ENGENHO ESPERANÇA - ZONA RURAL - PALMARES - PE			SINAPI	2023/05 SEM DESONERAÇÃO	114,55%	70,11%	06/2023
	<b>CLIENTE:</b>	PREFEITURA MUNICIPAL DOS PALMARES			Composição	PRÓPRIA	0,00%	0,00%	

### 4815671 REATERRO E COMPACTAÇÃO COM SOQUETE VIBRATÓRIO (M³)

EQUIPAMENTOS		QUANT	UTILIZAÇÃO		CUSTO OPERACIONAL		CUSTO HORÁRIO
			PROD	IMPR	PROD	IMPR	
E9647	Compactador manual com soquete vibratório - 4,10 kW	1,00000000	1,0000	0,0000	R\$ 8,3429	R\$ 1,2030	R\$ 8,3429
<b>TOTAL EQUIPAMENTOS:</b>							<b>R\$ 8,3429</b>

MÃO DE OBRA		UNID	CONSUMO	SALÁRIO HORA	CUSTO HORÁRIO
<b>TOTAL MÃO DE OBRA:</b>					<b>41,4012</b>

<b>Custo Horário da Execução:</b>	R\$ 49,7441
<b>Produção da Equipe:</b>	3,11250
<b>Custo Unitário da Execução:</b>	R\$ 15,9800
<b>Custo Direto Total:</b>	R\$ 15,9800

<b>VALOR:</b>	<b>R\$ 15,98</b>
<b>VALOR SEM ENCARGOS:</b>	<b>R\$ 6,99</b>
<b>VALOR ENCARGOS (208.97%):</b>	<b>R\$ 8,99</b>
<b>VALOR COM ENCARGOS:</b>	<b>R\$ 15,98</b>
<b>VALOR UNITÁRIO:</b>	<b>R\$ 15,98</b>
<b>VALOR BDI PADRÃO (25.00%):</b>	<b>R\$ 4,00</b>

### 0804461 BOCA DE BTTC D = 1,50 M - ESCONSIDADE 30° - AREIA E BRITA COMERCIAIS - ALAS ESCONSAS (UN)

SERVIÇOS		UNID	CONSUMO	PREÇO UNITÁRIO	CUSTO UNITÁRIO
1107892	Concreto fck = 20 MPa - confecção em betoneira e lançamento manual - areia e brita comerciais	m³	22,91500000	R\$ 426,9000	R\$ 9.782,4135
3103302	Fôrmas de tábuas de pinho para dispositivos de drenagem - utilização de 3 vezes - confecção, instalação e retirada	m²	60,48000000	R\$ 76,2400	R\$ 4.610,9952
<b>TOTAL SERVIÇOS:</b>					<b>R\$ 14.393,4087</b>

<b>Custo Direto Total:</b>	R\$ 14.393,4087
----------------------------	-----------------

<b>VALOR:</b>	<b>R\$ 14.393,41</b>
<b>VALOR SEM ENCARGOS:</b>	<b>R\$ 11.848,02</b>
<b>VALOR ENCARGOS:</b>	<b>R\$ 2.545,39</b>
<b>VALOR COM ENCARGOS:</b>	<b>R\$ 14.393,41</b>
<b>VALOR UNITÁRIO:</b>	<b>R\$ 14.393,41</b>
<b>VALOR BDI PADRÃO (25.00%):</b>	<b>R\$ 3.598,35</b>

### 0804315 CORPO DE BTTC D = 1,50 M PA4 - AREIA, BRITA E PEDRA DE MÃO COMERCIAIS (M)

EQUIPAMENTOS		QUANT	UTILIZAÇÃO		CUSTO OPERACIONAL		CUSTO HORÁRIO
			PROD	IMPR	PROD	IMPR	
E9686	Caminhão carroceria com guindauto com capacidade de 20 t.m - 136 kW	1,00000000	1,0000	0,0000	R\$ 310,6357	R\$ 112,9399	R\$ 310,6357
<b>TOTAL EQUIPAMENTOS:</b>							<b>R\$ 310,6357</b>

MÃO DE OBRA		UNID	CONSUMO	SALÁRIO HORA	CUSTO HORÁRIO

## RELATÓRIO ANALÍTICO - COMPOSIÇÕES DE CUSTOS

 <p><b>PREFEITURA DOS PALMARES</b> A ESPERANÇA SE RENOVAA</p>	<b>OBRA:</b>				OBRAS DE INFRAESTRUTURA EMERGENCIAIS - BUEIRO DUPLO TUBULAR DE CONCRETO Ø 1200M - COMPRIMENTO 6,00 METROS		<b>DATA :</b> 08/08/2022		<b>BDI :</b> 25,00%		
	<b>DESCRIÇÃO:</b>				OBRAS DE INFRAESTRUTURA EMERGENCIAIS - BUEIRO DUPLO TUBULAR DE CONCRETO Ø 1200M - COMPRIMENTO 6,00 METROS		<b>FORNTE</b>	<b>VERSÃO</b>	<b>HORA</b>	<b>MES</b>	<b>REF.</b>
	<b>LOCAL:</b>				ENGENHO ESPERANÇA - ZONA RURAL - PALMARES - PE		SICRO	2023/01	-	-	04/2023
	<b>CLIENTE:</b>				PREFEITURA MUNICIPAL DOS PALMARES		SINAPI	2023/05 SEM DESONERAÇÃO	114,55%	70,11%	06/2023
							Composição	PRÓPRIA	0,00%	0,00%	

<b>TOTAL MÃO DE OBRA:</b>	<b>62,1018</b>
---------------------------	----------------

<b>Custo Horário da Execução:</b>	R\$ 372,7375
-----------------------------------	--------------

<b>Produção da Equipe:</b>	0,63846
----------------------------	---------

<b>Custo Unitário da Execução:</b>	R\$ 583,8100
------------------------------------	--------------

MATERIAIS		UNID	CONSUMO	VALOR UNITÁRIO	CUSTO UNITÁRIO
M2186	Tube de concreto armado PA4 - D = 1,50 m	m	3,00000000	R\$ 1.051,9773	R\$ 3.155,9319
<b>TOTAL MATERIAIS:</b>					<b>R\$ 3.155,9319</b>

SERVIÇOS		UNID	CONSUMO	PREÇO UNITÁRIO	CUSTO UNITÁRIO
1109671	Argamassa de cimento e areia 1:4 - confecção em betoneira e lançamento manual - areia comercial	m³	0,06351000	R\$ 442,0000	R\$ 28,0714
1106165	Concreto ciclópico fck = 20 MPa - confecção em betoneira e lançamento manual - areia, brita e pedra de mão comerciais	m³	2,03300000	R\$ 363,8100	R\$ 739,6257
3103302	Fôrmas de tábuas de pinho para dispositivos de drenagem - utilização de 3 vezes - confecção, instalação e retirada	m²	1,00000000	R\$ 76,2400	R\$ 76,2400
<b>TOTAL SERVIÇOS:</b>					<b>R\$ 843,9371</b>

<b>Custo Direto Total:</b>	R\$ 4.583,6790
----------------------------	----------------

<b>VALOR:</b>	<b>R\$ 4.583,68</b>
<b>VALOR SEM ENCARGOS:</b>	<b>R\$ 4.419,05</b>
<b>VALOR ENCARGOS:</b>	<b>R\$ 164,63</b>
<b>VALOR COM ENCARGOS:</b>	<b>R\$ 4.583,68</b>
<b>VALOR UNITÁRIO:</b>	<b>R\$ 4.583,68</b>
<b>VALOR BDI PADRÃO (25.00%):</b>	<b>R\$ 1.145,92</b>

### 0804429 BOCA DE BDTC D = 1,20 M - ESCONSIDADE 30° - AREIA E BRITA COMERCIAIS - ALAS ESCONSAS (UN)

SERVIÇOS		UNID	CONSUMO	PREÇO UNITÁRIO	CUSTO UNITÁRIO
1107892	Concreto fck = 20 MPa - confecção em betoneira e lançamento manual - areia e brita comerciais	m³	9,28500000	R\$ 426,9000	R\$ 3.963,7665
3103302	Fôrmas de tábuas de pinho para dispositivos de drenagem - utilização de 3 vezes - confecção, instalação e retirada	m²	32,17000000	R\$ 76,2400	R\$ 2.452,6408
<b>TOTAL SERVIÇOS:</b>					<b>R\$ 6.416,4073</b>

<b>Custo Direto Total:</b>	R\$ 6.416,4073
----------------------------	----------------

<b>VALOR:</b>	<b>R\$ 6.416,41</b>
<b>VALOR SEM ENCARGOS:</b>	<b>R\$ 5.173,57</b>
<b>VALOR ENCARGOS:</b>	<b>R\$ 1.242,84</b>
<b>VALOR COM ENCARGOS:</b>	<b>R\$ 6.416,41</b>
<b>VALOR UNITÁRIO:</b>	<b>R\$ 6.416,41</b>
<b>VALOR BDI PADRÃO (25.00%):</b>	<b>R\$ 1.604,10</b>

### 0804199 CORPO DE BDTC D = 1,20 M PA2 - AREIA, BRITA E PEDRA DE MÃO COMERCIAIS (M)

EQUIPAMENTOS	QUANT	UTILIZAÇÃO		CUSTO OPERACIONAL		CUSTO HORÁRIO	
		PROD	IMPR	PROD	IMPR		
E9686	Caminhão carroceria com guindauto com capacidade de 20 t.m - 136 kW	1,00000000	1,0000	0,0000	R\$ 310,6357	R\$ 112,9399	R\$ 310,6357
<b>TOTAL EQUIPAMENTOS:</b>						<b>R\$ 310,6357</b>	

MÃO DE OBRA		UNID	CONSUMO	SALÁRIO HORA	CUSTO HORÁRIO
P9824	Servente	h	3,00000000	20,7006	62,1018

## RELATÓRIO ANALÍTICO - COMPOSIÇÕES DE CUSTOS

 <p><b>PREFEITURA DOS PALMARES</b> A ESPERANÇA SE RENOVA</p>					
	<b>OBRA:</b>	OBRAS DE INFRAESTRUTURA EMERGENCIAIS - BUEIRO DUPLO TUBULAR DE CONCRETO Ø 1200M - COMPRIMENTO 6,00 METROS	<b>DATA :</b> 08/08/2022		<b>BDI :</b> 25,00%
	<b>DESCRIÇÃO:</b>	OBRAS DE INFRAESTRUTURA EMERGENCIAIS - BUEIRO DUPLO TUBULAR DE CONCRETO Ø 1200M - COMPRIMENTO 6,00 METROS	<b>FONTE</b>	<b>VERSÃO</b>	<b>HORA</b>
	<b>LOCAL:</b>	ENGENHO ESPERANÇA - ZONA RURAL - PALMARES - PE	SICRO	2023/01	-
<b>CLIENTE:</b>	PREFEITURA MUNICIPAL DOS PALMARES	SINAPI	2023/05 SEM DESONERAÇÃO	114,55%	
		Composição	PRÓPRIA	0,00%	0,00%
			<b>MES</b>	<b>REF.</b>	
			-	-	04/2023
			70,11%	06/2023	

<b>TOTAL MÃO DE OBRA:</b>	<b>62,1018</b>
---------------------------	----------------

<b>Custo Horário da Execução:</b>	R\$ 372,7375
-----------------------------------	--------------

<b>Produção da Equipe:</b>	1,24500
----------------------------	---------

<b>Custo Unitário da Execução:</b>	R\$ 299,3900
------------------------------------	--------------

MATERIAIS		UNID	CONSUMO	VALOR UNITÁRIO	CUSTO UNITÁRIO
M2180	Tubo de concreto armado PA2 - D = 1,20 m	m	2,00000000	R\$ 655,8325	R\$ 1.311,6650
<b>TOTAL MATERIAIS:</b>					<b>R\$ 1.311,6650</b>

SERVIÇOS		UNID	CONSUMO	PREÇO UNITÁRIO	CUSTO UNITÁRIO
1109671	Argamassa de cimento e areia 1:4 - confecção em betoneira e lançamento manual - areia comercial	m³	0,02503000	R\$ 442,0000	R\$ 11,0633
1106165	Concreto ciclópico fck = 20 MPa - confecção em betoneira e lançamento manual - areia, brita e pedra de mão comerciais	m³	1,04400000	R\$ 363,8100	R\$ 379,8176
3103302	Fôrmas de tábuas de pinho para dispositivos de drenagem - utilização de 3 vezes - confecção, instalação e retirada	m²	0,90000000	R\$ 76,2400	R\$ 68,6160
<b>TOTAL SERVIÇOS:</b>					<b>R\$ 459,4969</b>

<b>Custo Direto Total:</b>	R\$ 2.070,5519
----------------------------	----------------

<b>VALOR:</b>	<b>R\$ 2.070,55</b>
<b>VALOR SEM ENCARGOS:</b>	<b>R\$ 1.975,67</b>
<b>VALOR ENCARGOS:</b>	<b>R\$ 94,88</b>
<b>VALOR COM ENCARGOS:</b>	<b>R\$ 2.070,55</b>
<b>VALOR UNITÁRIO:</b>	<b>R\$ 2.070,55</b>
<b>VALOR BDI PADRÃO (25,00%):</b>	<b>R\$ 517,64</b>



	<b>ORÇAMENTO - CURVA ABC DE SERVIÇOS</b>											
	<b>OBRA:</b>	OBRAS DE INFRAESTRUTURA EMERGENCIAIS - BUEIRO DUPLO TUBULAR DE CONCRETO Ø 1200M - COMPRIMENTO 6,00 METROS					<b>DATA :</b>	08/08/2022	<b>BDI :</b>	25,00%		
	<b>DESCRIÇÃO:</b>	OBRAS DE INFRAESTRUTURA EMERGENCIAIS - BUEIRO DUPLO TUBULAR DE CONCRETO Ø 1200M - COMPRIMENTO 6,00 METROS					<b>FONTE</b>	<b>VERSÃO</b>	<b>HORA</b>	<b>MES</b>	<b>DATA REF.</b>	
	<b>LOCAL:</b>	ENGENHO ESPERANÇA - ZONA RURAL - PALMARES - PE					SICRO NOVO	2023/01	-	-	04/2023	
<b>CLIENTE:</b>	PREFEITURA MUNICIPAL DOS PALMARES					SINAPI	2023/05 SEM DESONERAÇÃO	114,55%	70,11%	06/2023		
						Composições	PRÓPRIA	0,00%	0,00%			

CÓDIGO	DESCRIÇÃO	FONTE	TIPO	UNIDADE	QUANTIDADE	PREÇO UNITÁRIO	PREÇO TOTAL	%	ACUMUL. %	CL
0804429	BOCA DE BDTC D = 1,20 M - ESCONSIDADE 30° - AREIA E BRITA COMERCIAIS - ALAS ESCONSAS	SICRO	SERVIÇO	UN	2,00	R\$ 8.020,51	R\$ 16.041,02	43,97%	43,97%	A
0804199	CORPO DE BDTC D = 1,20 M PA2 - AREIA, BRITA E PEDRA DE MÃO COMERCIAIS	SICRO	SERVIÇO	M	6,00	R\$ 2.588,19	R\$ 15.529,14	42,57%	86,54%	C
102276	ESCAVAÇÃO MECANIZADA DE VALA COM PROF. ATÉ 1,5 M (MÉDIA MONTANTE E JUSANTE/UMA COMPOSIÇÃO POR TRECHO), ESCAVADEIRA (0,8 M3), LARG. MENOR QUE 1,5 M, EM SOLO DE 1A CATEGORIA, EM LOCAIS COM ALTO NÍVEL DE INTERFERÊNCIA. AF_02/2021	SINAPI	SERVIÇO	M3	120,00	R\$ 15,98	R\$ 1.917,60	5,26%	91,79%	C
4815671	REATERRO E COMPACTAÇÃO COM SOQUETE VIBRATÓRIO	SICRO	SERVIÇO	M³	80,00	R\$ 19,98	R\$ 1.598,40	4,38%	96,18%	C
CPU-006/2021-PALMARES	PLACA DE OBRA EM CHAPA DE ACO GALVANIZADO	COMPOSIÇ	SERVIÇO	M2	3,00	R\$ 465,03	R\$ 1.395,09	3,82%	100,00%	C

TIPO	ITENS	VALOR	%
Serviço	5,00	R\$ 36.481,25	125,00%

**Subtotal até 100,00%%**      R\$ 36.481,25  
**Outros**      R\$ 0,00  
**Valor total do Orçamento**      R\$ 36.481,25

ORÇAMENTO - CURVA ABC DE INSUMOS											
	<b>OBRA:</b>	OBRAS DE INFRAESTRUTURA EMERGENCIAIS - BUEIRO DUPLO TUBULAR DE CONCRETO Ø 1200M - COMPRIMENTO 6,00 METROS	<b>DATA :</b>		08/08/2022	<b>BDI :</b>		25,00%			
	<b>DESCRIÇÃO:</b>	OBRAS DE INFRAESTRUTURA EMERGENCIAIS - BUEIRO DUPLO TUBULAR DE CONCRETO Ø 1200M - COMPRIMENTO 6,00 METROS	<b>FONTE</b>	<b>VERSÃO</b>	<b>HORA</b>	<b>MES</b>	<b>DATA REF.</b>				
	<b>LOCAL:</b>	ENGENHO ESPERANÇA - ZONA RURAL - PALMARES - PE	SICRO NOVO	2023/01	-	-	04/2023				
	<b>CLIENTE:</b>	PREFEITURA MUNICIPAL DOS PALMARES	SINAPI	2023/05	SEM DESONERAÇÃO	114,55%	70,11%	06/2023	Composições		0,00%

CÓDIGO	DESCRIÇÃO	FONTE	TIPO	UNIDADE	QUANTIDADE	PREÇO UNITÁRIO	PREÇO TOTAL	%	ACUMUL. %	CL
M2180	TUBO DE CONCRETO ARMADO PA2 - D = 1,20 M	SICRO	MATERIAL	M	12,00	R\$ 655,83	R\$ 7.869,96	26,97%	21,57%	A
M0424	CIMENTO PORTLAND CP II - 32 - SACO	SICRO	MATERIAL	KG	6.531,16	R\$ 0,58	R\$ 3.788,07	12,98%	31,96%	A
P9824	SERVENTE	SICRO	MÃO DE OBRA	H	125,71	R\$ 20,70	R\$ 2.602,25	8,92%	39,09%	A
M0082	AREIA MÉDIA LAVADA	SICRO	MATERIAL	M³	14,70	R\$ 139,42	R\$ 2.049,98	7,02%	44,71%	A
P9808	CARPINTEIRO	SICRO	MÃO DE OBRA	H	62,77	R\$ 25,34	R\$ 1.590,49	5,45%	49,07%	A
M1429	TÁBUA DE PINHO DE TERCEIRA - E = 2,5 CM	SICRO	MATERIAL	M²	28,19	R\$ 55,49	R\$ 1.564,40	5,36%	53,36%	B
E9686	CAMINHÃO CARROCERIA COM GUINDAUTO COM CAPACIDADE DE 20 T.M - 136 KW (PRODUTIVO)	SICRO	EQUIPAMENTO	CHP	4,80	R\$ 310,64	R\$ 1.491,07	5,11%	57,44%	B
P9801	AJUDANTE	SICRO	MÃO DE OBRA	H	62,77	R\$ 20,88	R\$ 1.310,55	4,49%	61,04%	B
M0191	BRITA 1	SICRO	MATERIAL	M³	8,44	R\$ 123,93	R\$ 1.045,57	3,58%	63,90%	B
M0192	BRITA 2	SICRO	MATERIAL	M³	8,44	R\$ 118,43	R\$ 999,17	3,42%	66,64%	B
00010685	ESCAVADEIRA HIDRAULICA SOBRE ESTEIRAS, CACAMBA 0,80M3, PESO OPERACIONAL 17T, POTENCIA BRUTA 111HP	SINAPI	EQUIPAMENTO	UN	0,0008810592	R\$ 872.500,00	R\$ 768,72	2,63%	68,75%	B
00004813	PLACA DE OBRA (PARA CONSTRUÇÃO CIVIL) EM CHAPA GALVANIZADA *N. 22*, ADESIVADA, DE *2,4 X 1,2* M (SEM POSTES PARA FIXAÇÃO)	SINAPI	MATERIAL	M2	3,00	R\$ 250,00	R\$ 750,00	2,57%	70,80%	B
M0290	TÁBUA - E = 2,5 CM E L = 10 CM	SICRO	MATERIAL	M	84,72	R\$ 5,69	R\$ 482,03	1,65%	72,13%	B
M1097	PEDRA DE MÃO OU RACHÃO	SICRO	MATERIAL	M³	3,29	R\$ 100,93	R\$ 332,55	1,14%	73,04%	B
00004234	OPERADOR DE ESCAVADEIRA	SINAPI	MÃO DE OBRA	H	9,18	R\$ 32,26	R\$ 296,21	1,01%	73,85%	B
E9519	BETONEIRA COM MOTOR A GASOLINA COM CAPACIDADE DE 600 L - 10 KW (PRODUTIVO)	SICRO	EQUIPAMENTO	CHP	5,88	R\$ 46,20	R\$ 271,51	0,93%	74,59%	B
00004221	OLEO DIESEL COMBUSTIVEL COMUM	SINAPI	MATERIAL	L	46,78	R\$ 5,14	R\$ 240,47	0,82%	75,25%	B
00006111	SERVENTE DE OBRAS	SINAPI	MÃO DE OBRA	H	15,48	R\$ 14,24	R\$ 220,42	0,76%	75,86%	B
E9647	COMPACTADOR MANUAL COM SOQUETE VIBRATÓRIO - 4,10 KW (PRODUTIVO)	SICRO	EQUIPAMENTO	CHP	25,72	R\$ 8,34	R\$ 214,53	0,74%	76,44%	B
E9535	SERRA CIRCULAR COM BANCADA - D = 30 CM - 4 KW (PRODUTIVO)	SICRO	EQUIPAMENTO	CHP	6,54	R\$ 26,26	R\$ 171,64	0,59%	76,92%	B
P9821	PEDREIRO	SICRO	MÃO DE OBRA	H	5,88	R\$ 25,29	R\$ 148,63	0,51%	77,32%	B
00004491	PONTALETE *7,5 X 7,5* CM EM PINUS, MISTA OU EQUIVALENTE DA REGIAO - BRUTA	SINAPI	MATERIAL	M	12,00	R\$ 10,40	R\$ 124,80	0,43%	77,66%	B
E9066	GRUPO GERADOR - 14 KVA (PRODUTIVO)	SICRO	EQUIPAMENTO	CHP	6,54	R\$ 18,98	R\$ 124,05	0,43%	78,00%	B
M0030	ADITIVO PLASTIFICANTE E RETARDADOR DE PEGA PARA CONCRETO E ARGAMASSA	SICRO	MATERIAL	KG	19,43	R\$ 6,09	R\$ 118,33	0,41%	78,33%	B
00037370	ALIMENTAÇÃO - HORISTA (COLETADO CAIXA - ENCARGOS COMPLEMENTARES)	SINAPI	ENCARGOS	H	27,26	R\$ 2,28	R\$ 62,15	0,21%	78,50%	B

ORÇAMENTO - CURVA ABC DE INSUMOS											
	<b>OBRA:</b>	OBRAS DE INFRAESTRUTURA EMERGENCIAIS - BUEIRO DUPLO TUBULAR DE CONCRETO Ø 1200M - COMPRIMENTO 6,00 METROS	<b>DATA :</b>		08/08/2022	<b>BDI :</b>		25,00%			
	<b>DESCRIÇÃO:</b>	OBRAS DE INFRAESTRUTURA EMERGENCIAIS - BUEIRO DUPLO TUBULAR DE CONCRETO Ø 1200M - COMPRIMENTO 6,00 METROS	<b>FONTE</b>	<b>VERSÃO</b>	<b>HORA</b>	<b>MES</b>	<b>DATA REF.</b>				
	<b>LOCAL:</b>	ENGENHO ESPERANÇA - ZONA RURAL - PALMARES - PE	SICRO NOVO	2023/01	-	-	04/2023				
	<b>CLIENTE:</b>	PREFEITURA MUNICIPAL DOS PALMARES	SINAPI	2023/05 SEM DESONERAÇÃO	114,55%	70,11%	06/2023				
			Composições	PRÓPRIA	0,00%	0,00%					

CÓDIGO	DESCRIÇÃO	FONTE	TIPO	UNIDADE	QUANTIDADE	PREÇO UNITÁRIO	PREÇO TOTAL	%	ACUMUL. %	CL
00001213	CARPINTEIRO DE FORMAS (HORISTA)	SINAPI	MÃO DE OBRA	H	3,04	R\$ 18,92	R\$ 57,45	0,20%	78,66%	B
00037372	EXAMES - HORISTA (COLETADO CAIXA - ENCARGOS COMPLEMENTARES)	SINAPI	ENCARGOS	H	27,26	R\$ 1,14	R\$ 31,07	0,11%	78,74%	B
M1205	PREGO DE FERRO	SICRO	MATERIAL	KG	1,90	R\$ 14,44	R\$ 27,37	0,09%	78,82%	B
00004417	SARRAFO NAO APARELHADO *2,5 X 7* CM, EM MACARANDUBA, ANGELIM OU EQUIVALENTE DA REGIAO - BRUTA	SINAPI	MATERIAL	M	3,00	R\$ 8,43	R\$ 25,29	0,09%	78,89%	B
00043491	EPI - FAMILIA SERVENTE - HORISTA (ENCARGOS COMPLEMENTARES - COLETADO CAIXA)	SINAPI	ENCARGOS	H	15,14	R\$ 1,25	R\$ 18,93	0,06%	78,94%	B
E9071	TRANSPORTADOR MANUAL CARRINHO DE MÃO COM CAPACIDADE DE 80 L (PRODUTIVO)	SICRO	EQUIPAMENTO	CHP	21,14	R\$ 0,81	R\$ 17,12	0,06%	78,99%	B
00037371	TRANSPORTE - HORISTA (COLETADO CAIXA - ENCARGOS COMPLEMENTARES)	SINAPI	ENCARGOS	H	27,26	R\$ 0,60	R\$ 16,36	0,06%	79,03%	B
M0560	DESMOLDANTE PARA FÔRMAS DE MADEIRA	SICRO	MATERIAL	L	1,29	R\$ 12,43	R\$ 16,05	0,06%	79,07%	B
E9064	TRANSPORTADOR MANUAL GERICA COM CAPACIDADE DE 180 L (PRODUTIVO)	SICRO	EQUIPAMENTO	CHP	7,23	R\$ 1,71	R\$ 12,36	0,04%	79,11%	B
E9064	TRANSPORTADOR MANUAL GERICA COM CAPACIDADE DE 180 L (IMPRODUTIVO)	SICRO	EQUIPAMENTO	CHI	10,41	R\$ 1,16	R\$ 12,07	0,04%	79,14%	B
00043467	FERRAMENTAS - FAMILIA SERVENTE - HORISTA (ENCARGOS COMPLEMENTARES - COLETADO CAIXA)	SINAPI	ENCARGOS	H	15,14	R\$ 0,59	R\$ 8,93	0,03%	79,17%	B
00043488	EPI - FAMILIA OPERADOR ESCAVADEIRA - HORISTA (ENCARGOS COMPLEMENTARES - COLETADO CAIXA)	SINAPI	ENCARGOS	H	9,12	R\$ 0,82	R\$ 7,48	0,03%	79,19%	B
00005075	PREGO DE ACO POLIDO COM CABECA 18 X 30 (2 3/4 X 10)	SINAPI	MATERIAL	KG	0,33	R\$ 19,63	R\$ 6,48	0,02%	79,20%	B
E9010	BALANÇA PLATAFORMA DIGITAL À BATERIA, COM MESA DE 75 X 75 CM E CAPACIDADE DE 500 KG (PRODUTIVO)	SICRO	EQUIPAMENTO	CHP	5,84	R\$ 1,03	R\$ 6,02	0,02%	79,22%	B
00001379	CIMENTO PORTLAND COMPOSTO CP II-32	SINAPI	MATERIAL	KG	6,36	R\$ 0,70	R\$ 4,45	0,02%	79,23%	B
00043483	EPI - FAMILIA CARPINTEIRO DE FORMAS - HORISTA (ENCARGOS COMPLEMENTARES - COLETADO CAIXA)	SINAPI	ENCARGOS	H	3,00	R\$ 1,34	R\$ 4,02	0,01%	79,24%	B
00000370	AREIA MEDIA - POSTO JAZIDA/FORNECEDOR (RETIRADO NA JAZIDA, SEM TRANSPORTE)	SINAPI	MATERIAL	M3	0,024807	R\$ 130,00	R\$ 3,22	0,01%	79,25%	B
00004721	PEDRA BRITADA N. 1 (9,5 A 19 MM) POSTO PEDREIRA/FORNECEDOR, SEM FRETE	SINAPI	MATERIAL	M3	0,017346	R\$ 89,00	R\$ 1,54	0,01%	79,26%	B
00043459	FERRAMENTAS - FAMILIA CARPINTEIRO DE FORMAS - HORISTA (ENCARGOS COMPLEMENTARES - COLETADO CAIXA)	SINAPI	ENCARGOS	H	3,00	R\$ 0,49	R\$ 1,47	0,01%	79,26%	B
E9071	TRANSPORTADOR MANUAL CARRINHO DE MÃO COM CAPACIDADE DE 80 L (IMPRODUTIVO)	SICRO	EQUIPAMENTO	CHI	2,37	R\$ 0,55	R\$ 1,30	0,00%	79,26%	B
00037666	OPERADOR DE BETONEIRA ESTACIONARIA / MISTURADOR	SINAPI	MÃO DE OBRA	H	0,04482045576	R\$ 23,08	R\$ 1,03	0,00%	79,27%	B
00037373	SEGURO - HORISTA (COLETADO CAIXA - ENCARGOS COMPLEMENTARES)	SINAPI	ENCARGOS	H	27,26	R\$ 0,01	R\$ 0,27	0,00%	79,27%	B
00043464	FERRAMENTAS - FAMILIA OPERADOR ESCAVADEIRA - HORISTA (ENCARGOS COMPLEMENTARES - COLETADO CAIXA)	SINAPI	ENCARGOS	H	9,12	R\$ 0,01	R\$ 0,09	0,00%	79,27%	B

	<b>ORÇAMENTO - CURVA ABC DE INSUMOS</b>										
	<b>OBRA:</b>	OBRAS DE INFRAESTRUTURA EMERGENCIAIS - BUEIRO DUPLO TUBULAR DE CONCRETO Ø 1200M - COMPRIMENTO 6,00 METROS					<b>DATA :</b>	08/08/2022	<b>BDI :</b>	25,00%	
	<b>DESCRIÇÃO:</b>	OBRAS DE INFRAESTRUTURA EMERGENCIAIS - BUEIRO DUPLO TUBULAR DE CONCRETO Ø 1200M - COMPRIMENTO 6,00 METROS					<b>FONTE</b>	<b>VERSÃO</b>	<b>HORA</b>	<b>MES</b>	<b>DATA REF.</b>
	<b>LOCAL:</b>	ENGENHO ESPERANÇA - ZONA RURAL - PALMARES - PE					SICRO NOVO	2023/01	-	-	04/2023
	<b>CLIENTE:</b>	PREFEITURA MUNICIPAL DOS PALMARES					SINAPI	2023/05 SEM DESONERAÇÃO	114,55%	70,11%	06/2023
			Composições				PRÓPRIA	0,00%	0,00%		

CÓDIGO	DESCRIÇÃO	FONTE	TIPO	UNIDADE	QUANTIDADE	PREÇO UNITÁRIO	PREÇO TOTAL	%	ACUMUL. %	CL
00002705	ENERGIA ELETRICA ATE 2000 KWH INDUSTRIAL, SEM DEMANDA	SINAPI	ESPECIAIS	KWH	0,0286136928	R\$ 0,94	R\$ 0,03	0,00%	79,27%	B
00010535	BETONEIRA CAPACIDADE NOMINAL 400 L, CAPACIDADE DE MISTURA 280 L, MOTOR ELETRICO TRIFASICO 220/380 V POTENCIA 2 CV, SEM CARREGADOR	SINAPI	EQUIPAMENTO	UN	0,00000471114	R\$ 5.629,90	R\$ 0,03	0,00%	79,27%	B

TIPO	ITENS	VALOR	%
Encargos Complementares	10,00	R\$ 150,77	0,52%
Equipamento	12,00	R\$ 3.090,42	10,59%
Especiais	1,00	R\$ 0,03	0,00%
Material	19,00	R\$ 19.449,76	66,64%
Mão de Obra	8,00	R\$ 6.227,03	21,34%

**Subtotal até 79,27%%**      R\$ 28.917,98  
**Outros**      R\$ 7.563,27  
**Valor total do Orçamento**      R\$ 36.481,25



		<b>CRONOGRAMA FÍSICO-FINANCEIRO</b>																				
		OBRA:	OBRAS DE INFRAESTRUTURA EMERGENCIAIS - BUEIRO DUPLO TUBULAR DE CONCRETO Ø 1200M - COMPRIMENTO 6,00 METROS	DATA : 08/08/2022		BDI : 25,00%																
DESCRIÇÃO:	OBRAS DE INFRAESTRUTURA EMERGENCIAIS - BUEIRO DUPLO TUBULAR DE CONCRETO Ø 1200M - COMPRIMENTO 6,00 METROS	<table border="1"> <thead> <tr> <th> FONTE</th> <th> VERSÃO</th> <th> HORA</th> <th> MES</th> <th> REF.</th> </tr> </thead> <tbody> <tr> <td>SICRO</td> <td>2023/01</td> <td>-</td> <td>-</td> <td>04/2023</td> </tr> <tr> <td>SINAPI</td> <td>2023/05 SEM DESONERAÇÃO</td> <td>114,55%</td> <td>70,11%</td> <td>06/2023</td> </tr> <tr> <td>Composiçãoe</td> <td>PRÓPRIA</td> <td>0,00%</td> <td>0,00%</td> <td></td> </tr> </tbody> </table>	FONTE	VERSÃO	HORA	MES	REF.	SICRO	2023/01	-	-	04/2023	SINAPI	2023/05 SEM DESONERAÇÃO	114,55%	70,11%	06/2023	Composiçãoe	PRÓPRIA	0,00%	0,00%	
FONTE	VERSÃO	HORA	MES	REF.																		
SICRO	2023/01	-	-	04/2023																		
SINAPI	2023/05 SEM DESONERAÇÃO	114,55%	70,11%	06/2023																		
Composiçãoe	PRÓPRIA	0,00%	0,00%																			
LOCAL:	ENGENHO ESPERANÇA - ZONA RURAL - PALMARES - PE																					
CLIENTE:	PREFEITURA MUNICIPAL DOS PALMARES																					

ITEM	DESCRIÇÃO	VALOR (R\$)	MÊS 1	MÊS 2	Total parcela
1	PASSAGEM MOLHADA ENGENHO ESPERANÇA	R\$ 36.481,25	40,00 %	60,00 %	<b>100,00 %</b>
			R\$ 14.592,50	R\$ 21.888,75	<b>R\$ 36.481,25</b>
		R\$ 36.481,25	R\$ 14.592,50	R\$ 21.888,75	R\$ 36.481,25
			R\$ 14.592,50	R\$ 36.481,25	R\$ 36.481,25

<b>COMPOSIÇÃO DO BDI</b>					
	<b>OBRA:</b>	OBRAS DE INFRAESTRUTURA EMERGENCIAIS - BUEIRO DUPLO TUBULAR DE CONCRETO Ø 1200M - COMPRIMENTO 6,00 METROS	<b>DATA : 08/08/2022</b>		<b>BDI : 25,00%</b>
	<b>DESCRIÇÃO:</b>	OBRAS DE INFRAESTRUTURA EMERGENCIAIS - BUEIRO DUPLO TUBULAR DE CONCRETO Ø 1200M - COMPRIMENTO 6,00 METROS	<b>FONTE</b>	<b>VERSÃO</b>	<b>HORA</b>
	<b>LOCAL:</b>	ENGENHO ESPERANÇA - ZONA RURAL - PALMARES - PE	SICRO	2023/01	-
	<b>CLIENTE:</b>	PREFEITURA MUNICIPAL DOS PALMARES	SINAPI	2023/05 SEM DESONERAÇÃO	114,55%
			Composição	PRÓPRIA	70,11%
				0,00%	0,00%
				04/2023	06/2023

COD	DESCRIÇÃO	%
	<b>BENEFÍCIO</b>	
S + G	GARANTIA/SEGUROS	1,00%
L	LUCRO	7,36%
	<b>TOTAL</b>	<b>8,36%</b>

<b>DESPESAS INDIRETAS</b>		
AC	ADMINISTRAÇÃO CENTRAL	5,50%
DF	DESPESAS FINANCEIRAS	1,39%
R	RISCOS	1,27%
	<b>TOTAL</b>	<b>8,16%</b>

I	IMPOSTOS	
	COFINS	3,00%
	ISS	2,50%
	PIS	0,65%
	CONTRIB. PREV. SOBRE REC. BRUTA - CPRB	0,00%
	<b>TOTAL</b>	<b>6,15%</b>

**BDI = 25,00%**

$$\frac{(1 + AC + S + R + G) \times (1 + DF) \times (1 + L)}{(1 - I)} - 1$$

TABELA DE ENCARGOS SOCIAIS						
<b>OBRA:</b>	OBRAS DE INFRAESTRUTURA EMERGENCIAIS - BUEIRO DUPLO TUBULAR DE CONCRETO Ø 1200M - COMPRIMENTO 6,00 METROS	<b>DATA :</b> 08/08/2022	<b>BDI :</b> 25,00%			
<b>DESCRIÇÃO:</b>	OBRAS DE INFRAESTRUTURA EMERGENCIAIS - BUEIRO DUPLO TUBULAR DE CONCRETO Ø 1200M - COMPRIMENTO 6,00 METROS	<b>FORTE</b>	<b>VERSÃO</b>	<b>HORA</b>	<b>MES</b>	<b>REF.</b>
<b>LOCAL:</b>	ENGENHO ESPERANÇA - ZONA RURAL - PALMARES - PE	SICRO	2023/01	-	-	04/2023
<b>CLIENTE:</b>	PREFEITURA MUNICIPAL DOS PALMARES	SINAPI	2023/05 SEM DESONERAÇÃO	114,55%	70,11%	06/2023
		Composição	PRÓPRIA	0,00%	0,00%	

COD	DESCRIÇÃO	HORISTA %	MENSALISTA %
<b>A</b>	<b>GRUPO A</b>		
A1	INSS	20,00%	20,00%
A2	SESI	1,50%	1,50%
A3	SENAI	1,00%	1,00%
A4	INCRA	0,20%	0,20%
A5	SEBRAE	0,60%	0,60%
A6	SALÁRIO EDUCAÇÃO	2,50%	2,50%
A7	SEGURO CONTRA ACIDENTES DE TRABALHO	3,00%	3,00%
A8	FGTS	8,00%	8,00%
A9	SECONCI	0,00%	0,00%
	<b>TOTAL</b>	<b>36,80%</b>	<b>36,80%</b>

<b>B</b>	<b>GRUPO B</b>		
B1	REPOUSO SEMANAL REMUNERADO	18,06%	0,00%
B2	FERIADOS	4,33%	0,00%
B3	AUXIL IO - ENFERMIDADE	0,87%	0,66%
B4	13º SALARIO	11,03%	8,33%
B5	LICENÇA PATERNIDADE	0,07%	0,05%
B6	FALTAS JUSTIFICADAS	0,74%	0,56%
B7	DIAS DE CHUVAS	2,23%	0,00%
B8	AUXIL IO ACIDENTE DE TRABALHO	0,11%	0,08%
B9	FERIAS GOZADAS	10,46%	7,90%
B10	SALÁRIO MATERNIDADE	0,04%	0,03%
	<b>TOTAL</b>	<b>47,94%</b>	<b>17,61%</b>

<b>C</b>	<b>GRUPO C</b>		
C1	AVISO PRÉVIO INDENIZADO	4,80%	3,63%
C2	AVISO PRÉVIO TRABALHADO	0,11%	0,09%
C3	FÉRIAS INDENIZADAS	3,49%	2,64%
C4	DEPÓSITO RESCISÃO SEM JUSTA CAUSA	2,95%	2,23%
C5	INDENIZAÇÃO ADICIONAL	0,40%	0,31%
	<b>TOTAL</b>	<b>11,75%</b>	<b>8,90%</b>

<b>D</b>	<b>GRUPO D</b>		
D1	REINCIDÊNCIA DE GRUPO A SOBRE GRUPO B	17,64%	6,48%
D2	REINCIDÊNCIA DE GRUPO A SOBRE AVISO PRÉVIO TRABALHADO E REINCIDÊNCIA DO FGTS SOBRE AVISO PRÉVIO INDENIZADO	0,42%	0,32%
	<b>TOTAL</b>	<b>18,06%</b>	<b>6,80%</b>

<b>A</b>	<b>GRUPO A</b>		
A1	INSS	20,00%	20,00%
A2	SESI	1,50%	1,50%
A3	SENAI	1,00%	1,00%
A4	INCRA	0,20%	0,20%
A5	SEBRAE	0,60%	0,60%
A6	SALÁRIO EDUCAÇÃO	2,50%	2,50%
A7	SEGURO CONTRA ACIDENTES DE TRABALHO	3,00%	3,00%
A8	FGTS	8,00%	8,00%
A9	SECONCI	0,00%	0,00%
	<b>TOTAL</b>	<b>36,80%</b>	<b>36,80%</b>

<b>B</b>	<b>GRUPO B</b>		
B1	REPOUSO SEMANAL REMUNERADO	18,06%	0,00%
B2	FERIADOS	4,33%	0,00%
B3	AUXIL IO - ENFERMIDADE	0,87%	0,66%
B4	13º SALARIO	11,03%	8,33%
B5	LICENÇA PATERNIDADE	0,07%	0,05%
B6	FALTAS JUSTIFICADAS	0,74%	0,56%
B7	DIAS DE CHUVAS	2,23%	0,00%
B8	AUXIL IO ACIDENTE DE TRABALHO	0,11%	0,08%
B9	FÉRIAS GOZADAS	10,46%	7,90%

<b>TABELA DE ENCARGOS SOCIAIS</b>					
 <b>PREFEITURA DOS PALMARES</b> <small>A ESPERANÇA SE RENOVA</small>	<b>OBRA:</b>	OBRAS DE INFRAESTRUTURA EMERGENCIAIS - BUEIRO DUPLO TUBULAR DE CONCRETO Ø 1200M - COMPRIMENTO 6,00 METROS	<b>DATA :</b> 08/08/2022 <b>BDI :</b> 25,00%		
	<b>DESCRIÇÃO:</b>	OBRAS DE INFRAESTRUTURA EMERGENCIAIS - BUEIRO DUPLO TUBULAR DE CONCRETO Ø 1200M - COMPRIMENTO 6,00 METROS	<b>FONTES:</b>	<b>VERSÃO</b>	
	<b>LOCAL:</b>	ENGENHO ESPERANÇA - ZONA RURAL - PALMARES - PE	SICRO	2023/01	HORA
	<b>CLIENTE:</b>	PREFEITURA MUNICIPAL DOS PALMARES	SINAPI	2023/05 SEM DESONERAÇÃO	MES
		Composição	PROPRIA	REF.	
				04/2023	
				06/2023	
				0,00%	
				0,00%	

B10	SALÁRIO MATERNIDADE	0,04%	0,03%
<b>TOTAL</b>		<b>47,94%</b>	<b>17,61%</b>

<b>C</b>		<b>GRUPO C</b>	
C1	AVISO PRÉVIO INDENIZADO	4,80%	3,63%
C2	AVISO PRÉVIO TRABALHADO	0,11%	0,09%
C3	FÉRIAS INDENIZADAS	3,49%	2,64%
C4	DEPÓSITO RESCISÃO SEM JUSTA CAUSA	2,95%	2,23%
C5	INDENIZAÇÃO ADICIONAL	0,40%	0,31%
<b>TOTAL</b>		<b>11,75%</b>	<b>8,90%</b>

<b>D</b>		<b>GRUPO D</b>	
D1	REINCIDÊNCIA DE GRUPO A SOBRE GRUPO B	17,64%	6,48%
D2	REINCIDÊNCIA DE GRUPO A SOBRE AVISO PRÉVIO TRABALHADO E REINCIDÊNCIA DO FGTS SOBRE AVISO PRÉVIO INDENIZADO	0,42%	0,32%
<b>TOTAL</b>		<b>18,06%</b>	<b>6,80%</b>

**A + B + C + D = 114,55%      70,11%**





PREFEITURA DOS  
**PALMARES**  
A ESPERANÇA SE RENOVA

PREFEITURA MUNICIPAL DOS PALMARES  
Coordenadoria de Proteção e Defesa Civil dos Palmares



## META 02

**Meta 02:** Restabelecimento da trafegabilidade da via do acesso ao Distrito de Santo Antônio dos Palmares - Município de Palmares/PE, por meio da recuperação uma ponte.

**Dano:** Devido às fortes chuvas que precipitaram na Região da Mata Sul do estado, e em especial, no Distrito de Santo Antonio dos Palmares, no mês de julho de 2023, várias pontes ao longo da estrada de acesso ao Distrito, foram parcialmente danificadas, a exemplo da ponte PEDRO CARNEIRO, que teve parte de sua estrutura afetada pela força das águas, provocada pelo aumento fora do normal do nível do curso d'água do Riacho Santo Antônio, tornando necessário sua recuperação.

**Serviço:** Execução dos serviços de recuperação da ponte de 9,20 x 5,00m.

**Coordenadas:**

**Latitude:** 8°45'4.22"S

**Longitude:** 35°40'21.56"O











12 de set. de 2023 13:46:28  
-8°45'4,308"S -35°40'21,318"W  
47° NE  
Altitude:150.7m  
Velocidade:1.4km/h  
Número do índice: 329

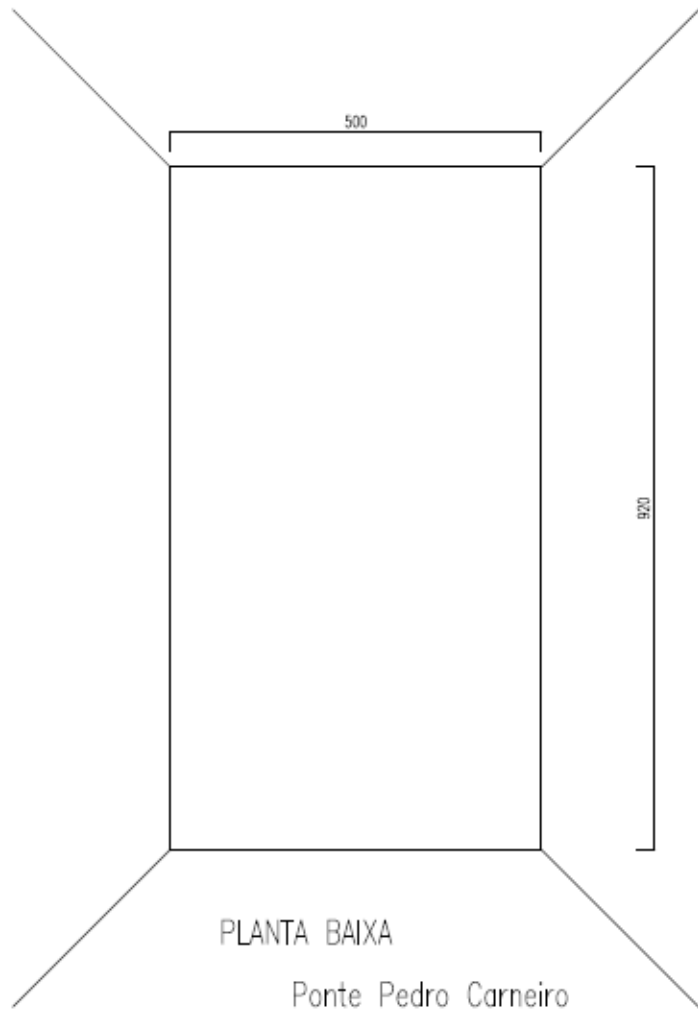

PLANTA BAIXA

Ponte Pedro Carneiro



## PLANILHA ORÇAMENTÁRIA

<b>OBRA:</b>	OBRAS DE INFRAESTRUTURA EMERGENCIAIS - RECUPERAÇÃO PONTE PEDRO CARNEIRO	<b>DATA :</b>	13/07/2023	<b>BDI :</b>	25,00%	
<b>DESCRIÇÃO:</b>	OBRAS DE INFRAESTRUTURA EMERGENCIAIS - RECUPERAÇÃO PONTE PEDRO CARNEIRO	<b>FONTE</b>	<b>VERSÃO</b>	<b>HORA</b>	<b>MES</b>	<b>DATA REF.</b>
<b>LOCAL:</b>	DISTRITO DE SANTO DE ANTÔNIO - ZONA RURAL - PALMARES/PE	SICRO NOVO	2023/01	-	-	04/2023
<b>CLIENTE:</b>	PREFEITURA MUNICIPAL DOS PALMARES	SINAPI	2023/05 SEM DESONERAÇÃO	114,55%	70,11%	06/2023
		Composições	PRÓPRIA	0,00%	0,00%	

ITEM	CÓDIGO	DESCRIÇÃO	FONTE	UNIDADE	QTD	VALOR UNITÁRIO R\$		PREÇO TOTAL R\$	
						SEM BDI	COM BDI	SEM BDI	COM BDI
1		RECUPERAÇÃO DE PONTES			1,00	R\$ 20.614,31	R\$ 25.767,93	R\$ 20.614,31	R\$ 25.767,93
1.1		RECUPERAÇÃO PONTE PEDRO CARNEIRO - DISTRITO DE SANTO DE ANTÔNIO- ZONA RURAL			1,00	R\$ 20.614,31	R\$ 25.767,93	R\$ 20.614,31	R\$ 25.767,93
<b>PONTE 9,20X5,00M</b>									
1.1.1	CPU-018/2021-PALMARES	MURO DE ARRIMO DE ALVENARIA DE PEDRA ARGAMASSADA	COMPOSIÇÕES PRÓPRIAS	M3	8,23	R\$ 675,62	R\$ 844,53	R\$ 5.560,35	R\$ 6.950,48
1.1.2	104486	COMPOSIÇÃO PARAMÉTRICA PARA EXECUÇÃO DE ESTRUTURAS DE CONCRETO ARMADO, PARA EDIFICAÇÃO HABITACIONAL UNIFAMILIAR TÉRREA (CASA ISOLADA), FCK = 25 MPA. AF_11/2022	SINAPI	M3	4,60	R\$ 3.272,60	R\$ 4.090,75	R\$ 15.053,96	R\$ 18.817,45
								<b>VALOR BDI TOTAL:</b>	<b>R\$ 5.153,62</b>
								<b>VALOR ORÇAMENTO:</b>	<b>R\$ 20.614,31</b>
								<b>VALOR TOTAL:</b>	<b>R\$ 25.767,93</b>
<b>VINTE E CINCO MIL SETECENTOS E SESENTA E SETE REAIS E NOVENTA E TRÊS CENTAVOS</b>									

MARCOS ANTONIO ALMEIDA SOUTO  
SOUTO:09780947434

Assinado de forma digital por MARCOS ANTONIO ALMEIDA SOUTO:09780947434  
Dados: 2023.09.17 12:23:40 -03'00'

MARCOS ANTONIO ALMEIDA SOUTO  
Engº CIVIL-CREA 9734 D-PE



<b>RESUMO DO ORÇAMENTO</b>							
 <b>PREFEITURA DOS PALMARES</b> <small>A ESPERANÇA SE RENOVA</small>	<b>OBRA:</b>	OBRAS DE INFRAESTRUTURA EMERGENCIAIS - RECUPERAÇÃO PONTE PEDRO CARNEIRO	<b>DATA : 13/07/2023</b>		<b>BDI : 25,00%</b>		
	<b>DESCRIÇÃO:</b>	OBRAS DE INFRAESTRUTURA EMERGENCIAIS - RECUPERAÇÃO PONTE PEDRO CARNEIRO	<b>FONTE</b>	<b>VERSÃO</b>	<b>HORA</b>	<b>MES</b>	<b>REF.</b>
	<b>LOCAL:</b>	DISTRITO DE SANTO DE ANTÔNIO - ZONA RURAL - PALMARES/PE	SICRO	2023/01	-	-	04/2023
	<b>CLIENTE:</b>	PREFEITURA MUNICIPAL DOS PALMARES	SINAPI	2023/05 SEM DESONERAÇÃO	114,55%	70,11%	06/2023
			Composição	PRÓPRIA	0,00%	0,00%	

CÓDIGO	DESCRIÇÃO	PREÇO TOTAL	%
1	RECUPERAÇÃO DE PONTES	<b>R\$ 25.767,93</b>	<b>100,00%</b>

VALOR BDI TOTAL:      **R\$ 5.153,62**      **100,00%**

VALOR ORÇAMENTO:      **R\$ 20.614,31**

VALOR TOTAL:      **R\$ 25.767,93**

**VINTE E CINCO MIL SETECENTOS E SESSENTA E SETE REAIS E NOVENTA E TRÊS CENTAVOS**

## RELATÓRIO ANALÍTICO - COMPOSIÇÕES DE CUSTOS

 <p><b>PREFEITURA DOS PALMARES</b> A ESPERANÇA SE RENOVA</p>	<b>OBRA:</b>	OBRAS DE INFRAESTRUTURA EMERGENCIAIS - RECUPERAÇÃO PONTE PEDRO CARNEIRO	<b>DATA :</b> 13/07/2023		<b>BDI :</b> 25,00%		
	<b>DESCRIÇÃO:</b>	OBRAS DE INFRAESTRUTURA EMERGENCIAIS - RECUPERAÇÃO PONTE PEDRO CARNEIRO	<b>FONTES</b>	<b>VERSÃO</b>	<b>HORA</b>	<b>MES</b>	<b>REF.</b>
	<b>LOCAL:</b>	DISTRITO DE SANTO DE ANTÔNIO - ZONA RURAL - PALMARES/PE	SICRO	2023/01	-	-	04/2023
	<b>CLIENTE:</b>	PREFEITURA MUNICIPAL DOS PALMARES	SINAPI	2023/05 SEM DESONERAÇÃO	114,55%	70,11%	06/2023
			Composição	PRÓPRIA	0,00%	0,00%	

### CPU-018/2021-PALMARES MURO DE ARRIMO DE ALVENARIA DE PEDRA ARGAMASSADA (M3)

Material	FONTES	UNID	COEFICIENTE	PREÇO UNITÁRIO	TOTAL	
00000370	AREIA MEDIA - POSTO JAZIDA/FORNECEDOR (RETIRADO NA JAZIDA, SEM TRANSPORTE)	SINAPI	M3	0,38000000	R\$ 130,00	R\$ 49,40
00001379	CIMENTO PORTLAND COMPOSTO CP II-32	SINAPI	KG	116,00000000	R\$ 0,70	R\$ 81,20
00004730	PEDRA DE MAO OU PEDRA RACHAO PARA ARRIMO/FUNDAÇÃO (POSTO PEDREIRA/FORNECEDOR, SEM FRETE)	SINAPI	M3	1,20000000	R\$ 83,65	R\$ 100,38
TOTAL Material:					R\$ 230,98	

Mão de Obra com Encargos Complementares	FONTES	UNID	COEFICIENTE	PREÇO UNITÁRIO	TOTAL	
88309	PEDREIRO COM ENCARGOS COMPLEMENTARES	SINAPI	H	10,60000000	R\$ 15,04	R\$ 159,42
88316	SERVENTE COM ENCARGOS COMPLEMENTARES	SINAPI	H	8,60000000	R\$ 12,64	R\$ 108,70
TOTAL Mão de Obra com Encargos Complementares:					R\$ 268,12	

<b>VALOR:</b>	<b>R\$ 675,62</b>
<b>VALOR SEM ENCARGOS:</b>	<b>R\$ 499,10</b>
<b>VALOR ENCARGOS (114.55%):</b>	<b>R\$ 176,52</b>
<b>VALOR COM ENCARGOS:</b>	<b>R\$ 675,62</b>
<b>VALOR UNITÁRIO:</b>	<b>R\$ 675,62</b>
<b>VALOR BDI PADRÃO (25.00%):</b>	<b>R\$ 168,91</b>

### 104486 COMPOSIÇÃO PARAMÉTRICA PARA EXECUÇÃO DE ESTRUTURAS DE CONCRETO ARMADO, PARA EDIFICAÇÃO HABITACIONAL UNIFAMILIAR TÉRREA (CASA ISOLADA), FCK = 25 MPA. AF\_11/2022 (M3)

Serviço	FONTES	UNID	COEFICIENTE	PREÇO UNITÁRIO	TOTAL	
96543	ARMAÇÃO DE BLOCO, VIGA BALDRAME E SAPATA UTILIZANDO AÇO CA-60 DE 5 MM - MONTAGEM. AF_06/2017	SINAPI	KG	0,44610000	R\$ 15,86	R\$ 7,08
96546	ARMAÇÃO DE BLOCO, VIGA BALDRAME OU SAPATA UTILIZANDO AÇO CA-50 DE 10 MM - MONTAGEM. AF_06/2017	SINAPI	KG	6,16830000	R\$ 13,72	R\$ 84,63
96547	ARMAÇÃO DE BLOCO, VIGA BALDRAME OU SAPATA UTILIZANDO AÇO CA-50 DE 12,5 MM - MONTAGEM. AF_06/2017	SINAPI	KG	3,38220000	R\$ 11,73	R\$ 39,67
96544	ARMAÇÃO DE BLOCO, VIGA BALDRAME OU SAPATA UTILIZANDO AÇO CA-50 DE 6,3 MM - MONTAGEM. AF_06/2017	SINAPI	KG	0,76970000	R\$ 15,60	R\$ 12,01
96545	ARMAÇÃO DE BLOCO, VIGA BALDRAME OU SAPATA UTILIZANDO AÇO CA-50 DE 8 MM - MONTAGEM. AF_06/2017	SINAPI	KG	0,40600000	R\$ 15,08	R\$ 6,12
92769	ARMAÇÃO DE LAJE DE ESTRUTURA CONVENCIONAL DE CONCRETO ARMADO UTILIZANDO AÇO CA-50 DE 6,3 MM - MONTAGEM. AF_06/2022	SINAPI	KG	13,82020000	R\$ 13,76	R\$ 190,17
92770	ARMAÇÃO DE LAJE DE ESTRUTURA CONVENCIONAL DE CONCRETO ARMADO UTILIZANDO AÇO CA-50 DE 8,0 MM - MONTAGEM. AF_06/2022	SINAPI	KG	8,56860000	R\$ 13,57	R\$ 116,28
92768	ARMAÇÃO DE LAJE DE ESTRUTURA CONVENCIONAL DE CONCRETO ARMADO UTILIZANDO AÇO CA-60 DE 5,0 MM - MONTAGEM. AF_06/2022	SINAPI	KG	8,01020000	R\$ 13,60	R\$ 108,94
92762	ARMAÇÃO DE PILAR OU VIGA DE ESTRUTURA CONVENCIONAL DE CONCRETO ARMADO UTILIZANDO AÇO CA-50 DE 10,0 MM - MONTAGEM. AF_06/2022	SINAPI	KG	19,81520000	R\$ 12,70	R\$ 251,65
92763	ARMAÇÃO DE PILAR OU VIGA DE ESTRUTURA CONVENCIONAL DE CONCRETO ARMADO UTILIZANDO AÇO CA-50 DE 12,5 MM - MONTAGEM. AF_06/2022	SINAPI	KG	4,61570000	R\$ 10,88	R\$ 50,22
92760	ARMAÇÃO DE PILAR OU VIGA DE ESTRUTURA CONVENCIONAL DE CONCRETO ARMADO UTILIZANDO AÇO CA-50 DE 6,3 MM - MONTAGEM. AF_06/2022	SINAPI	KG	1,05040000	R\$ 14,03	R\$ 14,74
92761	ARMAÇÃO DE PILAR OU VIGA DE ESTRUTURA CONVENCIONAL DE CONCRETO ARMADO UTILIZANDO AÇO CA-50 DE 8,0 MM - MONTAGEM. AF_06/2022	SINAPI	KG	0,55400000	R\$ 13,83	R\$ 7,66
92759	ARMAÇÃO DE PILAR OU VIGA DE ESTRUTURA CONVENCIONAL DE CONCRETO ARMADO UTILIZANDO AÇO CA-60 DE 5,0 MM - MONTAGEM. AF_06/2022	SINAPI	KG	2,69670000	R\$ 13,83	R\$ 37,30

## RELATÓRIO ANALÍTICO - COMPOSIÇÕES DE CUSTOS

 <p><b>PREFEITURA DOS PALMARES</b> A ESPERANÇA SE RENOVÁ</p>	<b>OBRA:</b>		OBRAS DE INFRAESTRUTURA EMERGENCIAIS - RECUPERAÇÃO PONTE PEDRO CARNEIRO		<b>DATA :</b> 13/07/2023		<b>BDI :</b> 25,00%		
	<b>DESCRIÇÃO:</b>		OBRAS DE INFRAESTRUTURA EMERGENCIAIS - RECUPERAÇÃO PONTE PEDRO CARNEIRO		<b>FONTE</b>	<b>VERSÃO</b>	<b>HORA</b>	<b>MES</b>	<b>REF.</b>
	<b>LOCAL:</b>		DISTRITO DE SANTO DE ANTÔNIO - ZONA RURAL - PALMARES/PE		SICRO	2023/01	-	-	04/2023
	<b>CLIENTE:</b>		PREFEITURA MUNICIPAL DOS PALMARES		SINAPI	2023/05 SEM DESONERAÇÃO	114,55%	70,11%	06/2023
					Composição		PRÓPRIA	0,00%	0,00%

Código	Descrição	Serviço	Medida	Quantidade	Valor Unitário	Valor Total
96555	CONCRETAGEM DE BLOCOS DE COROAMENTO E VIGAS BALDRAME, FCK 30 MPA, COM USO DE JERICA LANÇAMENTO, ADENSAMENTO E ACABAMENTO. AF_06/2017	SINAPI	M3	0,09310000	R\$ 605,65	R\$ 56,39
103669	CONCRETAGEM DE PILARES, FCK = 25 MPA, COM USO DE BALDES - LANÇAMENTO, ADENSAMENTO E ACABAMENTO. AF_02/2022	SINAPI	M3	0,14450000	R\$ 742,05	R\$ 107,23
103682	CONCRETAGEM DE VIGAS E LAJES, FCK=25 MPA, PARA QUALQUER TIPO DE LAJE COM BALDES EM EDIFICAÇÃO TÉRREA - LANÇAMENTO, ADENSAMENTO E ACABAMENTO. AF_02/2022	SINAPI	M3	0,76230000	R\$ 752,40	R\$ 573,55
96539	FABRICAÇÃO, MONTAGEM E DESMONTAGEM DE FÔRMA PARA VIGA BALDRAME, EM CHAPA DE MADEIRA COMPENSADA RESINADA, E=17 MM, 2 UTILIZAÇÕES. AF_06/2017	SINAPI	M2	3,58560000	R\$ 98,81	R\$ 354,29
92510	MONTAGEM E DESMONTAGEM DE FÔRMA DE LAJE MACIÇA, PÉ-DIREITO SIMPLES, EM CHAPA DE MADEIRA COMPENSADA RESINADA, 2 UTILIZAÇÕES. AF_09/2020	SINAPI	M2	5,08230000	R\$ 62,30	R\$ 316,63
92415	MONTAGEM E DESMONTAGEM DE FÔRMA DE PILARES RETANGULARES E ESTRUTURAS SIMILARES, PÉ-DIREITO SIMPLES, EM CHAPA DE MADEIRA COMPENSADA RESINADA, 2 UTILIZAÇÕES. AF_09/2020	SINAPI	M2	1,50270000	R\$ 117,13	R\$ 176,01
92451	MONTAGEM E DESMONTAGEM DE FÔRMA DE VIGA, ESCORAMENTO COM GARFO DE MADEIRA, PÉ-DIREITO SIMPLES, EM CHAPA DE MADEIRA RESINADA, 2 UTILIZAÇÕES. AF_09/2020	SINAPI	M2	2,09160000	R\$ 169,39	R\$ 354,30

TOTAL Serviço: R\$ 2.864,74

<b>VALOR:</b>	<b>R\$ 3.272,60</b>
<b>VALOR SEM ENCARGOS:</b>	<b>R\$ 2.864,74</b>
<b>VALOR ENCARGOS (114.55%):</b>	<b>R\$ 407,86</b>
<b>VALOR COM ENCARGOS:</b>	<b>R\$ 3.272,60</b>
<b>VALOR UNITÁRIO:</b>	<b>R\$ 3.272,60</b>
<b>VALOR BDI PADRÃO (25.00%):</b>	<b>R\$ 818,15</b>

CRONOGRAMA FÍSICO-FINANCEIRO					
	<b>OBRA:</b>	OBRAS DE INFRAESTRUTURA EMERGENCIAIS - RECUPERAÇÃO PONTE PEDRO CARNEIRO	<b>DATA :</b> 13/07/2023		<b>BDI :</b> 25,00%
	<b>DESCRIÇÃO:</b>	OBRAS DE INFRAESTRUTURA EMERGENCIAIS - RECUPERAÇÃO PONTE PEDRO CARNEIRO	<b>FONTE</b>	<b>VERSÃO</b>	<b>HORA</b> <b>MES</b> <b>REF.</b>
	<b>LOCAL:</b>	DISTRITO DE SANTO DE ANTÔNIO - ZONA RURAL - PALMARES/PE	SICRO	2023/01	-    -    04/2023
	<b>CLIENTE:</b>	PREFEITURA MUNICIPAL DOS PALMARES	SINAPI	2023/05 SEM DESONERAÇÃO	114,55%    70,11%    06/2023
			Composição	PRÓPRIA	0,00%    0,00%

ITEM	DESCRIÇÃO	VALOR (R\$)	MÊS 1	MÊS 2	Total parcela
1	RECUPERAÇÃO DE PONTES	R\$ 25.767,93	50,00 %	50,00 %	<b>100,00 %</b>
			R\$ 12.883,97	R\$ 12.883,96	<b>R\$ 25.767,93</b>
		R\$ 25.767,93	R\$ 12.883,97	R\$ 12.883,96	R\$ 25.767,93
			R\$ 12.883,97	R\$ 25.767,93	R\$ 25.767,93

COMPOSIÇÃO DO BDI				
	<b>OBRA:</b>	OBRAS DE INFRAESTRUTURA EMERGENCIAIS - RECUPERAÇÃO PONTE PEDRO CARNEIRO	<b>DATA :</b> 13/07/2023	<b>BDI :</b> 25,00%
	<b>DESCRIÇÃO:</b>	OBRAS DE INFRAESTRUTURA EMERGENCIAIS - RECUPERAÇÃO PONTE PEDRO CARNEIRO	<b>FONTE</b>	<b>VERSÃO</b>
	<b>LOCAL:</b>	DISTRITO DE SANTO DE ANTÔNIO - ZONA RURAL - PALMARES/PE	SICRO	2023/01
	<b>CLIENTE:</b>	PREFEITURA MUNICIPAL DOS PALMARES	SINAPI	2023/05 SEM DESONERAÇÃO
			Composição	PROPRIA
				HORA
				MES
				REF.
				04/2023
				06/2023
				114,55%
				70,11%
				0,00%
				0,00%

COD	DESCRIÇÃO	%
	<b>DESPESAS INDIRETAS</b>	
AC	ADMINISTRAÇÃO CENTRAL	3,94%
DF	DESPESAS FINANCEIRAS	1,05%
R	RISCOS	0,56%
S + G	GARANTIA/SEGUROS	0,40%
	<b>TOTAL</b>	<b>5,95%</b>

I	IMPOSTOS	
	PIS	0,65%
	COFINS	3,00%
	ISS	2,50%
	CPRB ( 4,5%, APENAS QUANDO TIVER DESONERAÇÃO INSS)	0,00%
	<b>TOTAL</b>	<b>6,15%</b>

L	BENEFÍCIO	
	TAXA DE LUCRO	7,10%
	<b>TOTAL</b>	<b>7,10%</b>

**BDI = 20,97%**

$$\frac{(1 + AC + S + R + G) \times (1 + DF) \times (1 + L)}{(1 - I)} - 1$$



<b>COMPOSIÇÃO DO BDI</b>							
 <b>PREFEITURA DOS PALMARES</b> <small>A ESPERANÇA SE RENOVÁ</small>	<b>OBRA:</b>	OBRAS DE INFRAESTRUTURA EMERGENCIAIS - RECUPERAÇÃO PONTE PEDRO CARNEIRO	<b>DATA : 13/07/2023</b>		<b>BDI : 25,00%</b>		
	<b>DESCRIÇÃO:</b>	OBRAS DE INFRAESTRUTURA EMERGENCIAIS - RECUPERAÇÃO PONTE PEDRO CARNEIRO	<b>FONTE</b>	<b>VERSÃO</b>	<b>HORA</b>	<b>MES</b>	<b>REF.</b>
	<b>LOCAL:</b>	DISTRITO DE SANTO DE ANTÔNIO - ZONA RURAL - PALMARES/PE	SICRO	2023/01	-	-	04/2023
	<b>CLIENTE:</b>	PREFEITURA MUNICIPAL DOS PALMARES	SINAPI	2023/05 SEM DESONERAÇÃO	114,55%	70,11%	06/2023
			Composição	PRÓPRIA	0,00%	0,00%	

COD	DESCRIÇÃO	%
	<b>BENEFÍCIO</b>	
S + G	SEGURO E GARANTIA	0,80%
L	TAXA DE LUCRO	5,01%
	<b>TOTAL</b>	<b>5,81%</b>

<b>DESPESAS INDIRETAS</b>		
AC	ADMINISTRAÇÃO CENTRAL	3,00%
DF	DESPESAS FINANCEIRAS	1,23%
R	RISCO	1,27%
	<b>TOTAL</b>	<b>5,50%</b>

I	IMPOSTOS	
	COFINS	3,00%
	ISS	2,50%
	PIS	0,65%
	CONTRIBUIÇÃO PREVIDENCIÁRIA SOBRE RECEITA BRUTA (***)	4,50%
	<b>TOTAL</b>	<b>10,65%</b>

**BDI = 25,00%**

$$\frac{(1 + AC + S + R + G) \times (1 + DF) \times (1 + L)}{(1 - I)} - 1$$

TABELA DE ENCARGOS SOCIAIS					
	<b>OBRA:</b>	OBRAS DE INFRAESTRUTURA EMERGENCIAIS - RECUPERAÇÃO PONTE PEDRO CARNEIRO	<b>DATA :</b> 13/07/2023		<b>BDI :</b> 25,00%
	<b>DESCRIÇÃO:</b>	OBRAS DE INFRAESTRUTURA EMERGENCIAIS - RECUPERAÇÃO PONTE PEDRO CARNEIRO	<b>FONTES</b>	<b>VERSÃO</b>	<b>HORA</b> <b>MES</b> <b>REF.</b>
	<b>LOCAL:</b>	DISTRITO DE SANTO DE ANTÔNIO - ZONA RURAL - PALMARES/PE	SICRO	2023/01	-   -   04/2023
	<b>CLIENTE:</b>	PREFEITURA MUNICIPAL DOS PALMARES	SINAPI	2023/05 SEM DESONERAÇÃO	114,55%   70,11%   06/2023
			Composição	PRÓPRIA	0,00%   0,00%

COD	DESCRIÇÃO	HORISTA %	MENSALISTA %
<b>A</b>	<b>GRUPO A</b>		
A1	INSS	20,00%	20,00%
A2	SESI	1,50%	1,50%
A3	SENAI	1,00%	1,00%
A4	INCRA	0,20%	0,20%
A5	SEBRAE	0,60%	0,60%
A6	SALÁRIO EDUCAÇÃO	2,50%	2,50%
A7	SEGURO CONTRA ACIDENTES DE TRABALHO	3,00%	3,00%
A8	FGTS	8,00%	8,00%
A9	SECONCI	0,00%	0,00%
	<b>TOTAL</b>	<b>36,80%</b>	<b>36,80%</b>

<b>B</b>	<b>GRUPO B</b>		
B1	REPOUSO SEMANAL REMUNERADO	18,06%	0,00%
B2	FERIADOS	4,33%	0,00%
B3	AUXÍLIO - ENFERMIDADE	0,87%	0,66%
B4	13º SALÁRIO	11,03%	8,33%
B5	LICENÇA PATERNIDADE	0,07%	0,05%
B6	FALTAS JUSTIFICADAS	0,74%	0,56%
B7	DIAS DE CHUVAS	2,23%	0,00%
B8	AUXÍLIO ACIDENTE DE TRABALHO	0,11%	0,08%
B9	FÉRIAS GOZADAS	10,46%	7,90%
B10	SALÁRIO MATERNIDADE	0,04%	0,03%
	<b>TOTAL</b>	<b>47,94%</b>	<b>17,61%</b>

<b>C</b>	<b>GRUPO C</b>		
C1	AVISO PRÉVIO INDENIZADO	4,80%	3,63%
C2	AVISO PRÉVIO TRABALHADO	0,11%	0,09%
C3	FÉRIAS INDENIZADAS	3,49%	2,64%
C4	DEPÓSITO RESCISÃO SEM JUSTA CAUSA	2,95%	2,23%
C5	INDENIZAÇÃO ADICIONAL	0,40%	0,31%
	<b>TOTAL</b>	<b>11,75%</b>	<b>8,90%</b>

<b>D</b>	<b>GRUPO D</b>		
D1	REINCIDÊNCIA DE GRUPO A SOBRE GRUPO B	17,64%	6,48%
D2	REINCIDÊNCIA DE GRUPO A SOBRE AVISO PRÉVIO TRABALHADO E REINCIDÊNCIA DO FGTS SOBRE AVISO PRÉVIO INDENIZADO	0,42%	0,32%
	<b>TOTAL</b>	<b>18,06%</b>	<b>6,80%</b>

**A + B + C + D = 114,55%   70,11%**



PREFEITURA DOS  
**PALMARES**  
A ESPERANÇA SE RENOVA

PREFEITURA MUNICIPAL DOS PALMARES  
Coordenadoria de Proteção e Defesa Civil dos Palmares



## META 03

**Meta 03:** Restabelecimento da trafegabilidade da via do acesso ao Distrito de Santo Antônio dos Palmares - Município de Palmares/PE, por meio da recuperação uma ponte.

**Dano:** Devido às fortes chuvas que precipitaram na Região da Mata Sul do estado, e em especial, no Distrito de Santo Antonio dos Palmares, no mês de julho de 2023, várias pontes ao longo da estrada de acesso e no próprio Distrito, foram parcialmente danificadas, a exemplo da ponte localizada na Sede do Distrito, que teve parte de sua estrutura afetada pela força das águas, provocada pelo aumento fora do normal do nível do curso d'água do Riacho Santo Antônio, tornando necessário sua recuperação.

**Serviço:** Execução dos serviços de recuperação da ponte de 8,20 x 5,00m.

**Coordenadas:**

**Latitude:** 8°45'48.67"S

**Longitude:** 35°40'26.86"O







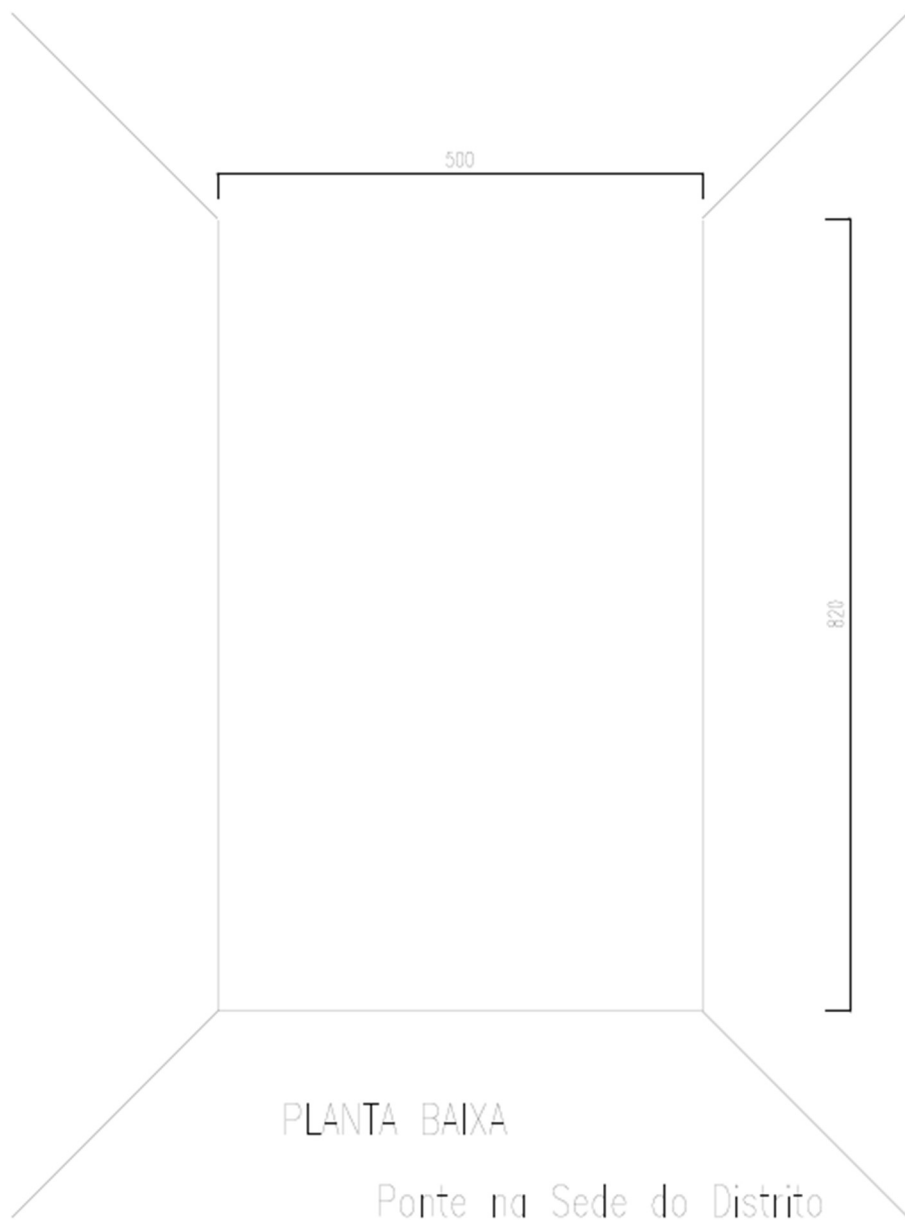
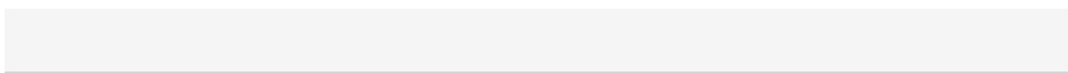





## PLANILHA ORÇAMENTÁRIA

<b>OBRA:</b>	OBRAS DE INFRAESTRUTURA EMERGENCIAIS - RECUPERAÇÃO PONTE DISTRITO DE SANTO SEDE	<b>DATA :</b>	13/07/2023	<b>BDI :</b>	25,00%	
<b>DESCRIÇÃO:</b>	OBRAS DE INFRAESTRUTURA EMERGENCIAIS - RECUPERAÇÃO PONTE DISTRITO DE SANTO SEDE	<b>FONTE</b>	<b>VERSÃO</b>	<b>HORA</b>	<b>MES</b>	<b>DATA REF.</b>
<b>LOCAL:</b>	DISTRITO DE SANTO DE ANTÔNIO SEDE - PALMARES/PE	SICRO NOVO	2023/01	-	-	04/2023
<b>CLIENTE:</b>	PREFEITURA MUNICIPAL DOS PALMARES	SINAPI	2023/05 SEM DESONERAÇÃO	114,55%	70,11%	06/2023
		Composições	PRÓPRIA	0,00%	0,00%	

ITEM	CÓDIGO	DESCRIÇÃO	FONTE	UNIDADE	QTD	VALOR UNITÁRIO R\$		PREÇO TOTAL R\$		
						SEM BDI	COM BDI	SEM BDI	COM BDI	
1		RECUPERAÇÃO DE PONTES			1,00	R\$ 13.451,34	R\$ 16.814,21	R\$ 13.451,34	R\$ 16.814,21	
1.1		RECUPERAÇÃO PONTE DISTRITO DE SANTO DE ANTÔNIO - SEDE			1,00	R\$ 13.451,34	R\$ 16.814,21	R\$ 13.451,34	R\$ 16.814,21	
<b>PONTE 8,20X5,00M</b>										
1.1.1	CPU-018/2021-PALMARES	MURO DE ARRIMO DE ALVENARIA DE PEDRA ARGAMASSADA	COMPOSIÇÕES PRÓPRIAS	M3	7,80	R\$ 675,62	R\$ 844,53	R\$ 5.269,84	R\$ 6.587,33	
1.1.2	104486	COMPOSIÇÃO PARAMÉTRICA PARA EXECUÇÃO DE ESTRUTURAS DE CONCRETO ARMADO, PARA EDIFICAÇÃO HABITACIONAL UNIFAMILIAR TÉRREA (CASA ISOLADA), FCK = 25 MPA. AF_11/2022	SINAPI	M3	2,50	R\$ 3.272,60	R\$ 4.090,75	R\$ 8.181,50	R\$ 10.226,88	
								<b>VALOR BDI TOTAL:</b>	<b>R\$ 3.362,87</b>	
								<b>VALOR ORÇAMENTO:</b>	<b>R\$ 13.451,34</b>	
								<b>VALOR TOTAL:</b>	<b>R\$ 16.814,21</b>	
<b>DEZESSEIS MIL OITOCENTOS E QUATORZE REAIS E VINTE E UM CENTAVOS</b>										

MARCOS ANTONIO ALMEIDA SOUTO:09780947434  
Assinado de forma digital por MARCOS ANTONIO ALMEIDA SOUTO:09780947434  
Dados: 2023.09.17 12:25:56 -03'00'

**MARCOS ANTONIO ALMEIDA SOUTO**  
Engº CIVIL-CREA 9734 D-PE

<b>RESUMO DO ORÇAMENTO</b>							
 <b>PREFEITURA DOS PALMARES</b> <small>A ESPERANÇA SE RENOVA</small>	<b>OBRA:</b>	OBRAS DE INFRAESTRUTURA EMERGENCIAIS - RECUPERAÇÃO PONTE DISTRITO DE SANTO SEDE	<b>DATA : 13/07/2023</b>		<b>BDI : 25,00%</b>		
	<b>DESCRIÇÃO:</b>	OBRAS DE INFRAESTRUTURA EMERGENCIAIS - RECUPERAÇÃO PONTE DISTRITO DE SANTO SEDE	<b>FONTE</b>	<b>VERSÃO</b>	<b>HORA</b>	<b>MES</b>	<b>REF.</b>
	<b>LOCAL:</b>	DISTRITO DE SANTO DE ANTÔNIO SEDE - PALMARES/PE	SICRO	2023/01	-	-	04/2023
	<b>CLIENTE:</b>	PREFEITURA MUNICIPAL DOS PALMARES	SINAPI	2023/05 SEM DESONERAÇÃO	114,55%	70,11%	06/2023
			Composição	PRÓPRIA	0,00%	0,00%	

CÓDIGO	DESCRIÇÃO	PREÇO TOTAL	%
1	RECUPERAÇÃO DE PONTES	<b>R\$ 16.814,21</b>	<b>100,00%</b>

VALOR BDI TOTAL:      **R\$ 3.362,87**      **100,00%**

VALOR ORÇAMENTO:      **R\$ 13.451,34**

VALOR TOTAL:      **R\$ 16.814,21**

**DEZESSEIS MIL OITOCENTOS E QUATORZE REAIS E VINTE E UM CENTAVOS**

## RELATÓRIO ANALÍTICO - COMPOSIÇÕES DE CUSTOS

 <p><b>PREFEITURA DOS PALMARES</b> A ESPERANÇA SE RENOVA</p>							
	<b>OBRA:</b>	OBRAS DE INFRAESTRUTURA EMERGENCIAIS - RECUPERAÇÃO PONTE DISTRITO DE SANTO SEDE	<b>DATA :</b> 13/07/2023		<b>BDI :</b> 25,00%		
	<b>DESCRIÇÃO:</b>	OBRAS DE INFRAESTRUTURA EMERGENCIAIS - RECUPERAÇÃO PONTE DISTRITO DE SANTO SEDE	<b>FONTES</b>	<b>VERSÃO</b>	<b>HORA</b>	<b>MES</b>	<b>REF.</b>
	<b>LOCAL:</b>	DISTRITO DE SANTO DE ANTÔNIO SEDE - PALMARES/PE	SICRO	2023/01	-	-	04/2023
	<b>CLIENTE:</b>	PREFEITURA MUNICIPAL DOS PALMARES	SINAPI	2023/05 SEM DESONERAÇÃO	114,55%	70,11%	06/2023
			Composição	PRÓPRIA	0,00%	0,00%	

### CPU-018/2021-PALMARES MURO DE ARRIMO DE ALVENARIA DE PEDRA ARGAMASSADA (M3)

Material	FONTES	UNID	COEFICIENTE	PREÇO UNITÁRIO	TOTAL	
00000370	AREIA MEDIA - POSTO JAZIDA/FORNECEDOR (RETIRADO NA JAZIDA, SEM TRANSPORTE)	SINAPI	M3	0,38000000	R\$ 130,00	R\$ 49,40
00001379	CIMENTO PORTLAND COMPOSTO CP II-32	SINAPI	KG	116,00000000	R\$ 0,70	R\$ 81,20
00004730	PEDRA DE MAO OU PEDRA RACHAO PARA ARRIMO/FUNDAÇÃO (POSTO PEDREIRA/FORNECEDOR, SEM FRETE)	SINAPI	M3	1,20000000	R\$ 83,65	R\$ 100,38
TOTAL Material:					R\$ 230,98	

Mão de Obra com Encargos Complementares	FONTES	UNID	COEFICIENTE	PREÇO UNITÁRIO	TOTAL	
88309	PEDREIRO COM ENCARGOS COMPLEMENTARES	SINAPI	H	10,60000000	R\$ 15,04	R\$ 159,42
88316	SERVENTE COM ENCARGOS COMPLEMENTARES	SINAPI	H	8,60000000	R\$ 12,64	R\$ 108,70
TOTAL Mão de Obra com Encargos Complementares:					R\$ 268,12	

<b>VALOR:</b>	<b>R\$ 675,62</b>
<b>VALOR SEM ENCARGOS:</b>	<b>R\$ 499,10</b>
<b>VALOR ENCARGOS (114.55%):</b>	<b>R\$ 176,52</b>
<b>VALOR COM ENCARGOS:</b>	<b>R\$ 675,62</b>
<b>VALOR UNITÁRIO:</b>	<b>R\$ 675,62</b>
<b>VALOR BDI PADRÃO (25.00%):</b>	<b>R\$ 168,91</b>

### 104486 COMPOSIÇÃO PARAMÉTRICA PARA EXECUÇÃO DE ESTRUTURAS DE CONCRETO ARMADO, PARA EDIFICAÇÃO HABITACIONAL UNIFAMILIAR TÉRREA (CASA ISOLADA), FCK = 25 MPA. AF\_11/2022 (M3)

Serviço	FONTES	UNID	COEFICIENTE	PREÇO UNITÁRIO	TOTAL	
96543	ARMAÇÃO DE BLOCO, VIGA BALDRAME E SAPATA UTILIZANDO AÇO CA-60 DE 5 MM - MONTAGEM. AF_06/2017	SINAPI	KG	0,44610000	R\$ 15,86	R\$ 7,08
96546	ARMAÇÃO DE BLOCO, VIGA BALDRAME OU SAPATA UTILIZANDO AÇO CA-50 DE 10 MM - MONTAGEM. AF_06/2017	SINAPI	KG	6,16830000	R\$ 13,72	R\$ 84,63
96547	ARMAÇÃO DE BLOCO, VIGA BALDRAME OU SAPATA UTILIZANDO AÇO CA-50 DE 12,5 MM - MONTAGEM. AF_06/2017	SINAPI	KG	3,38220000	R\$ 11,73	R\$ 39,67
96544	ARMAÇÃO DE BLOCO, VIGA BALDRAME OU SAPATA UTILIZANDO AÇO CA-50 DE 6,3 MM - MONTAGEM. AF_06/2017	SINAPI	KG	0,76970000	R\$ 15,60	R\$ 12,01
96545	ARMAÇÃO DE BLOCO, VIGA BALDRAME OU SAPATA UTILIZANDO AÇO CA-50 DE 8 MM - MONTAGEM. AF_06/2017	SINAPI	KG	0,40600000	R\$ 15,08	R\$ 6,12
92769	ARMAÇÃO DE LAJE DE ESTRUTURA CONVENCIONAL DE CONCRETO ARMADO UTILIZANDO AÇO CA-50 DE 6,3 MM - MONTAGEM. AF_06/2022	SINAPI	KG	13,82020000	R\$ 13,76	R\$ 190,17
92770	ARMAÇÃO DE LAJE DE ESTRUTURA CONVENCIONAL DE CONCRETO ARMADO UTILIZANDO AÇO CA-50 DE 8,0 MM - MONTAGEM. AF_06/2022	SINAPI	KG	8,56860000	R\$ 13,57	R\$ 116,28
92768	ARMAÇÃO DE LAJE DE ESTRUTURA CONVENCIONAL DE CONCRETO ARMADO UTILIZANDO AÇO CA-60 DE 5,0 MM - MONTAGEM. AF_06/2022	SINAPI	KG	8,01020000	R\$ 13,60	R\$ 108,94
92762	ARMAÇÃO DE PILAR OU VIGA DE ESTRUTURA CONVENCIONAL DE CONCRETO ARMADO UTILIZANDO AÇO CA-50 DE 10,0 MM - MONTAGEM. AF_06/2022	SINAPI	KG	19,81520000	R\$ 12,70	R\$ 251,65
92763	ARMAÇÃO DE PILAR OU VIGA DE ESTRUTURA CONVENCIONAL DE CONCRETO ARMADO UTILIZANDO AÇO CA-50 DE 12,5 MM - MONTAGEM. AF_06/2022	SINAPI	KG	4,61570000	R\$ 10,88	R\$ 50,22
92760	ARMAÇÃO DE PILAR OU VIGA DE ESTRUTURA CONVENCIONAL DE CONCRETO ARMADO UTILIZANDO AÇO CA-50 DE 6,3 MM - MONTAGEM. AF_06/2022	SINAPI	KG	1,05040000	R\$ 14,03	R\$ 14,74
92761	ARMAÇÃO DE PILAR OU VIGA DE ESTRUTURA CONVENCIONAL DE CONCRETO ARMADO UTILIZANDO AÇO CA-50 DE 8,0 MM - MONTAGEM. AF_06/2022	SINAPI	KG	0,55400000	R\$ 13,83	R\$ 7,66
92759	ARMAÇÃO DE PILAR OU VIGA DE ESTRUTURA CONVENCIONAL DE CONCRETO ARMADO UTILIZANDO AÇO CA-60 DE 5,0 MM - MONTAGEM. AF_06/2022	SINAPI	KG	2,69670000	R\$ 13,83	R\$ 37,30

## RELATÓRIO ANALÍTICO - COMPOSIÇÕES DE CUSTOS

 <p style="font-size: small;">PREFEITURA DOS <b>PALMARES</b> A ESPERANÇA SE RENOVA</p>	<b>RELATÓRIO ANALÍTICO - COMPOSIÇÕES DE CUSTOS</b>						
	<b>OBRA:</b>	OBRAS DE INFRAESTRUTURA EMERGENCIAIS - RECUPERAÇÃO PONTE DISTRITO DE SANTO SEDE	<b>DATA :</b> 13/07/2023		<b>BDI :</b> 25,00%		
	<b>DESCRIÇÃO:</b>	OBRAS DE INFRAESTRUTURA EMERGENCIAIS - RECUPERAÇÃO PONTE DISTRITO DE SANTO SEDE	<b>FONTE</b>	<b>VERSÃO</b>	<b>HORA</b>	<b>MES</b>	<b>REF.</b>
	<b>LOCAL:</b>	DISTRITO DE SANTO DE ANTÔNIO SEDE - PALMARES/PE	SICRO	2023/01	-	-	04/2023
<b>CLIENTE:</b>	PREFEITURA MUNICIPAL DOS PALMARES	SINAPI	2023/05 SEM DESONERAÇÃO	114,55%	70,11%	06/2023	
		Composição	PRÓPRIA	0,00%	0,00%		

Código	Descrição	Unidade	Quantidade	Valor Unitário	Valor Total	
96555	CONCRETAGEM DE BLOCOS DE COROAMENTO E VIGAS BALDRAME, FCK 30 MPA, COM USO DE JERICA LANÇAMENTO, ADENSAMENTO E ACABAMENTO. AF_06/2017	SINAPI	M3	0,09310000	R\$ 605,65	R\$ 56,39
103669	CONCRETAGEM DE PILARES, FCK = 25 MPA, COM USO DE BALDES - LANÇAMENTO, ADENSAMENTO E ACABAMENTO. AF_02/2022	SINAPI	M3	0,14450000	R\$ 742,05	R\$ 107,23
103682	CONCRETAGEM DE VIGAS E LAJES, FCK=25 MPA, PARA QUALQUER TIPO DE LAJE COM BALDES EM EDIFICAÇÃO TÉRREA - LANÇAMENTO, ADENSAMENTO E ACABAMENTO. AF_02/2022	SINAPI	M3	0,76230000	R\$ 752,40	R\$ 573,55
96539	FABRICAÇÃO, MONTAGEM E DESMONTAGEM DE FÔRMA PARA VIGA BALDRAME, EM CHAPA DE MADEIRA COMPENSADA RESINADA, E=17 MM, 2 UTILIZAÇÕES. AF_06/2017	SINAPI	M2	3,58560000	R\$ 98,81	R\$ 354,29
92510	MONTAGEM E DESMONTAGEM DE FÔRMA DE LAJE MACIÇA, PÉ-DIREITO SIMPLES, EM CHAPA DE MADEIRA COMPENSADA RESINADA, 2 UTILIZAÇÕES. AF_09/2020	SINAPI	M2	5,08230000	R\$ 62,30	R\$ 316,63
92415	MONTAGEM E DESMONTAGEM DE FÔRMA DE PILARES RETANGULARES E ESTRUTURAS SIMILARES, PÉ-DIREITO SIMPLES, EM CHAPA DE MADEIRA COMPENSADA RESINADA, 2 UTILIZAÇÕES. AF_09/2020	SINAPI	M2	1,50270000	R\$ 117,13	R\$ 176,01
92451	MONTAGEM E DESMONTAGEM DE FÔRMA DE VIGA, ESCORAMENTO COM GARFO DE MADEIRA, PÉ-DIREITO SIMPLES, EM CHAPA DE MADEIRA RESINADA, 2 UTILIZAÇÕES. AF_09/2020	SINAPI	M2	2,09160000	R\$ 169,39	R\$ 354,30

TOTAL Serviço: R\$ 2.864,74

<b>VALOR:</b>	<b>R\$ 3.272,60</b>
<b>VALOR SEM ENCARGOS:</b>	<b>R\$ 2.864,74</b>
<b>VALOR ENCARGOS (114.55%):</b>	<b>R\$ 407,86</b>
<b>VALOR COM ENCARGOS:</b>	<b>R\$ 3.272,60</b>
<b>VALOR UNITÁRIO:</b>	<b>R\$ 3.272,60</b>
<b>VALOR BDI PADRÃO (25.00%):</b>	<b>R\$ 818,15</b>



## ORÇAMENTO - CURVA ABC DE SERVIÇOS

<b>OBRA:</b>	OBRAS DE INFRAESTRUTURA EMERGENCIAIS - RECUPERAÇÃO PONTE DISTRITO DE SANTO SEDE	<b>DATA :</b>	13/07/2023	<b>BDI :</b>	25,00%	
<b>DESCRIÇÃO:</b>	OBRAS DE INFRAESTRUTURA EMERGENCIAIS - RECUPERAÇÃO PONTE DISTRITO DE SANTO SEDE	<b>FONTE</b>	<b>VERSÃO</b>	<b>HORA</b>	<b>MES</b>	<b>DATA REF.</b>
<b>LOCAL:</b>	DISTRITO DE SANTO DE ANTÔNIO SEDE - PALMARES/PE	SICRO NOVO	2023/01	-	-	04/2023
<b>CLIENTE:</b>	PREFEITURA MUNICIPAL DOS PALMARES	SINAPI	2023/05 SEM DESONERAÇÃO	114,55%	70,11%	06/2023
		Composições	PRÓPRIA	0,00%	0,00%	

CÓDIGO	DESCRIÇÃO	FONTE	TIPO	UNIDADE	QUANTIDADE	PREÇO UNITÁRIO	PREÇO TOTAL	%	ACUMUL. %	CL
104486	COMPOSIÇÃO PARAMÉTRICA PARA EXECUÇÃO DE ESTRUTURAS DE CONCRETO ARMADO, PARA EDIFICAÇÃO HABITACIONAL UNIFAMILIAR TÉRREA (CASA ISOLADA), FCK = 25 MPA. AF_11/2022	SINAPI	SERVIÇO	M3	2,50	R\$ 4.090,75	R\$ 10.226,88	60,82%	60,82%	B
CPU-018/2021-PALMARES	MURO DE ARRIMO DE ALVENARIA DE PEDRA ARGAMASSADA	COMPOSIÇ	SERVIÇO	M3	7,80	R\$ 844,53	R\$ 6.587,33	39,18%	100,00%	C

TIPO	ITENS	VALOR	%
Serviço	2,00	R\$ 16.814,21	125,00%

<b>Subtotal até 100,00%%</b>	R\$ 16.814,21
<b>Outros</b>	R\$ 0,00
<b>Valor total do Orçamento</b>	R\$ 16.814,21





## ORÇAMENTO - CURVA ABC DE INSUMOS

<b>OBRA:</b>	OBRAS DE INFRAESTRUTURA EMERGENCIAIS - RECUPERAÇÃO PONTE DISTRITO DE SANTO SEDE	<b>DATA :</b>	13/07/2023	<b>BDI :</b>	25,00%
<b>DESCRIÇÃO:</b>	OBRAS DE INFRAESTRUTURA EMERGENCIAIS - RECUPERAÇÃO PONTE DISTRITO DE SANTO SEDE	<b>FORTE</b>	<b>VERSÃO</b>	<b>HORA</b>	<b>MES</b>
<b>LOCAL:</b>	DISTRITO DE SANTO DE ANTÔNIO SEDE - PALMARES/PE	SICRO NOVO	2023/01	-	-
<b>CLIENTE:</b>	PREFEITURA MUNICIPAL DOS PALMARES	SINAPI	2023/05	SEM DESONERAÇÃO	114,55%
		Composições	PROPRIA	0,00%	0,00%
					<b>DATA REF.</b>
					04/2023
					06/2023

CÓDIGO	DESCRIÇÃO	FORTE	TIPO	UNIDADE	QUANTIDADE	PREÇO UNITÁRIO	PREÇO TOTAL	%	ACUMUL. %	CL
00004750	PEDREIRO (HORISTA)	SINAPI	MÃO DE OBRA	H	92,95	R\$ 18,92	R\$ 1.758,66	13,07%	10,46%	A
00038408	CONCRETO USINADO BOMBEAVEL, CLASSE DE RESISTENCIA C25, COM BRITA 0 E 1, SLUMP = 190 +/- 20 MM, EXCLUI SERVICO DE BOMBEAMENTO (NBR 8953)	SINAPI	MATERIAL	M3	2,50	R\$ 520,03	R\$ 1.300,34	9,67%	18,19%	A
00006111	SERVENTE DE OBRAS	SINAPI	MÃO DE OBRA	H	88,80	R\$ 14,24	R\$ 1.264,44	9,40%	25,71%	A
00001358	CHAPA/PAINEL DE MADEIRA COMPENSADA RESINADA (MADEIRITE RESINADO ROSA) PARA FORMA DE CONCRETO, DE 2200 X 1100 MM, E = 17 MM	SINAPI	MATERIAL	M2	19,37	R\$ 49,19	R\$ 952,80	7,08%	31,38%	A
00001213	CARPINTEIRO DE FORMAS (HORISTA)	SINAPI	MÃO DE OBRA	H	46,00	R\$ 18,92	R\$ 870,34	6,47%	36,56%	A
00004730	PEDRA DE MAO OU PEDRA RACHAO PARA ARRIMO/FUNDACAO (POSTO PEDREIRA/FORNECEDOR, SEM FRETE)	SINAPI	MATERIAL	M3	9,36	R\$ 83,65	R\$ 782,96	5,82%	41,21%	A
00000034	ACO CA-50, 10,0 MM, VERGALHAO	SINAPI	MATERIAL	KG	72,10	R\$ 10,07	R\$ 726,09	5,40%	45,53%	A
00001379	CIMENTO PORTLAND COMPOSTO CP II-32	SINAPI	MATERIAL	KG	1.009,50	R\$ 0,70	R\$ 706,65	5,25%	49,73%	A
00037370	ALIMENTACAO - HORISTA (COLETADO CAIXA - ENCARGOS COMPLEMENTARES)	SINAPI	ENCARGOS	H	255,93	R\$ 2,28	R\$ 583,52	4,34%	53,20%	B
00004491	PONTALETE *7,5 X 7,5* CM EM PINUS, MISTA OU EQUIVALENTE DA REGIAO - BRUTA	SINAPI	MATERIAL	M	47,89	R\$ 10,40	R\$ 498,10	3,70%	56,17%	B
00000032	ACO CA-50, 6,3 MM, VERGALHAO	SINAPI	MATERIAL	KG	41,84	R\$ 10,62	R\$ 444,32	3,30%	58,81%	B
00000370	AREIA MEDIA - POSTO JAZIDA/FORNECEDOR (RETIRADO NA JAZIDA, SEM TRANSPORTE)	SINAPI	MATERIAL	M3	3,15	R\$ 130,00	R\$ 410,09	3,05%	61,25%	B
00037372	EXAMES - HORISTA (COLETADO CAIXA - ENCARGOS COMPLEMENTARES)	SINAPI	ENCARGOS	H	255,93	R\$ 1,14	R\$ 291,76	2,17%	62,98%	B
00043059	ACO CA-60, 4,2 MM, OU 5,0 MM, OU 6,0 MM, OU 7,0 MM, VERGALHAO	SINAPI	MATERIAL	KG	29,83	R\$ 9,53	R\$ 284,32	2,11%	64,67%	B
00000033	ACO CA-50, 8,0 MM, VERGALHAO	SINAPI	MATERIAL	KG	26,44	R\$ 10,68	R\$ 282,40	2,10%	66,35%	B
00000378	ARMADOR (HORISTA)	SINAPI	MÃO DE OBRA	H	14,48	R\$ 18,92	R\$ 273,87	2,04%	67,98%	B
00043055	ACO CA-50, 12,5 MM OU 16,0 MM, VERGALHAO	SINAPI	MATERIAL	KG	22,19	R\$ 8,72	R\$ 193,53	1,44%	69,13%	B
00004517	SARRAFO *2,5 X 7,5* CM EM PINUS, MISTA OU EQUIVALENTE DA REGIAO - BRUTA	SINAPI	MATERIAL	M	52,97	R\$ 3,64	R\$ 192,83	1,43%	70,28%	B
00006117	CARPINTEIRO AUXILIAR (HORISTA)	SINAPI	MÃO DE OBRA	H	11,96	R\$ 14,20	R\$ 169,81	1,26%	71,29%	B
00037371	TRANSPORTE - HORISTA (COLETADO CAIXA - ENCARGOS COMPLEMENTARES)	SINAPI	ENCARGOS	H	255,93	R\$ 0,60	R\$ 153,56	1,14%	72,20%	B
00040270	VIGA DE ESCORAMAENTO H20, DE MADEIRA, PESO DE 5,00 A 5,20 KG/M, COM EXTREMIDADES PLASTICAS	SINAPI	MATERIAL	M	1,21	R\$ 125,53	R\$ 151,52	1,13%	73,10%	B
00043489	EPI - FAMILIA PEDREIRO - HORISTA (ENCARGOS COMPLEMENTARES - COLETADO CAIXA)	SINAPI	ENCARGOS	H	107,98	R\$ 1,17	R\$ 126,34	0,94%	73,86%	B
00043132	ARAME RECOZIDO 16 BWG, D = 1,65 MM (0,016 KG/M) OU 18 BWG, D = 1,25 MM (0,01 KG/M)	SINAPI	MATERIAL	KG	4,39	R\$ 25,98	R\$ 114,15	0,85%	74,53%	B
00043491	EPI - FAMILIA SERVENTE - HORISTA (ENCARGOS COMPLEMENTARES - COLETADO CAIXA)	SINAPI	ENCARGOS	H	86,86	R\$ 1,25	R\$ 108,58	0,81%	75,18%	B



## ORÇAMENTO - CURVA ABC DE INSUMOS

<b>OBRA:</b>	OBRAS DE INFRAESTRUTURA EMERGENCIAIS - RECUPERAÇÃO PONTE DISTRITO DE SANTO SEDE	<b>DATA :</b>	13/07/2023	<b>BDI :</b>	25,00%		
<b>DESCRIÇÃO:</b>	OBRAS DE INFRAESTRUTURA EMERGENCIAIS - RECUPERAÇÃO PONTE DISTRITO DE SANTO SEDE	<b>FORTE</b>	<b>VERSÃO</b>	<b>HORA</b>	<b>MES</b>	<b>DATA REF.</b>	
<b>LOCAL:</b>	DISTRITO DE SANTO DE ANTÔNIO SEDE - PALMARES/PE	SICRO NOVO	2023/01	-	-	04/2023	
<b>CLIENTE:</b>	PREFEITURA MUNICIPAL DOS PALMARES	SINAPI	2023/05	SEM DESONERAÇÃO	114,55%	70,11%	06/2023
		Composições	PROPRIA	0,00%	0,00%		

CÓDIGO	DESCRIÇÃO	FORTE	TIPO	UNIDADE	QUANTIDADE	PREÇO UNITÁRIO	PREÇO TOTAL	%	ACUMUL. %	CL
00001345	CHAPA/PAINEL DE MADEIRA COMPENSADA PLASTIFICADA (MADEIRITE PLASTIFICADO) PARA FORMA DE CONCRETO, DE 2200 X 1100 MM, E = *17* MM	SINAPI	MATERIAL	M2	1,29	R\$ 83,30	R\$ 107,58	0,80%	75,82%	B
00010749	LOCAÇÃO DE ESCORA METALICA TELESCOPICA, COM ALTURA REGULAVEL DE *1,80* A *3,20* M, COM CAPACIDADE DE CARGA DE NO MINIMO 1000 KGF (10 KN), INCLUSO TRIPE E FORCADO	SINAPI	EQUIPAMENTO	MES	5,04	R\$ 21,30	R\$ 107,44	0,80%	76,46%	B
00004230	OPERADOR DE MAQUINAS E TRATORES DIVERSOS (TERRAPLANAGEM)	SINAPI	MÃO DE OBRA	H	3,57	R\$ 27,78	R\$ 99,19	0,74%	77,05%	B
00043465	FERRAMENTAS - FAMILIA PEDREIRO - HORISTA (ENCARGOS COMPLEMENTARES - COLETADO CAIXA)	SINAPI	ENCARGOS	H	107,98	R\$ 0,84	R\$ 90,71	0,67%	77,59%	B
00043483	EPI - FAMILIA CARPINTEIRO DE FORMAS - HORISTA (ENCARGOS COMPLEMENTARES - COLETADO CAIXA)	SINAPI	ENCARGOS	H	57,23	R\$ 1,34	R\$ 76,68	0,57%	78,04%	B
00006193	TABUA NAO APARELHADA *2,5 X 20* CM, EM MACARANDUBA, ANGELIM OU EQUIVALENTE DA REGIAO - BRUTA	SINAPI	MATERIAL	M	2,48	R\$ 21,90	R\$ 54,28	0,40%	78,37%	B
00043467	FERRAMENTAS - FAMILIA SERVENTE - HORISTA (ENCARGOS COMPLEMENTARES - COLETADO CAIXA)	SINAPI	ENCARGOS	H	86,86	R\$ 0,59	R\$ 51,25	0,38%	78,67%	B
00006114	AJUDANTE DE ARMADOR (HORISTA)	SINAPI	MÃO DE OBRA	H	2,79	R\$ 14,22	R\$ 39,61	0,29%	78,91%	B
00039017	ESPACADOR / DISTANCIADOR CIRCULAR COM ENTRADA LATERAL, EM PLASTICO, PARA VERGALHAO *4,2 A 12,5* MM, COBRIMENTO 20 MM	SINAPI	MATERIAL	UN	161,78	R\$ 0,18	R\$ 29,12	0,22%	79,08%	B
00040275	LOCAÇÃO DE VIGA SANDUICHE METALICA VAZADA PARA TRAVAMENTO DE PILARES, ALTURA DE *8* CM, LARGURA DE *6* CM E EXTENSAO DE 2 M	SINAPI	EQUIPAMENTO	MES	1,48	R\$ 19,20	R\$ 28,35	0,21%	79,25%	B
00043459	FERRAMENTAS - FAMILIA CARPINTEIRO DE FORMAS - HORISTA (ENCARGOS COMPLEMENTARES - COLETADO CAIXA)	SINAPI	ENCARGOS	H	57,23	R\$ 0,49	R\$ 28,04	0,21%	79,42%	B
00040287	LOCAÇÃO DE BARRA DE ANCORAGEM DE 0,80 A 1,20 M DE EXTENSAO, COM ROSCA DE 5/8", INCLUINDO PORCA E FLANGE	SINAPI	EQUIPAMENTO	MES	2,95	R\$ 7,07	R\$ 20,85	0,16%	79,54%	B
00005068	PREGO DE ACO POLIDO COM CABECA 17 X 21 (2 X 11)	SINAPI	MATERIAL	KG	1,04	R\$ 19,63	R\$ 20,42	0,15%	79,66%	B
00004721	PEDRA BRITADA N. 1 (9,5 A 19 MM) POSTO PEDREIRA/FORNECEDOR, SEM FRETE	SINAPI	MATERIAL	M3	0,15864356375	R\$ 89,00	R\$ 14,12	0,10%	79,75%	B
00040271	LOCAÇÃO DE APRUMADOR METALICO DE PILAR, COM ALTURA E ANGULO REGULAVEIS, EXTENSAO DE *1,50* A *2,80* M	SINAPI	EQUIPAMENTO	MES	0,736323	R\$ 18,37	R\$ 13,53	0,10%	79,83%	B
00040304	PREGO DE ACO POLIDO COM CABECA DUPLA 17 X 27 (2 1/2 X 11)	SINAPI	MATERIAL	KG	0,41723925	R\$ 24,23	R\$ 10,11	0,08%	79,89%	B
00037666	OPERADOR DE BETONEIRA ESTACIONARIA / MISTURADOR	SINAPI	MÃO DE OBRA	H	0,33479568108	R\$ 23,08	R\$ 7,73	0,06%	79,93%	B
00005073	PREGO DE ACO POLIDO COM CABECA 17 X 24 (2 1/4 X 11)	SINAPI	MATERIAL	KG	0,31374	R\$ 20,01	R\$ 6,28	0,05%	79,97%	B
00043488	EPI - FAMILIA OPERADOR ESCAVADEIRA - HORISTA (ENCARGOS COMPLEMENTARES - COLETADO CAIXA)	SINAPI	ENCARGOS	H	3,86	R\$ 0,82	R\$ 3,16	0,02%	79,99%	B
00037373	SEGURO - HORISTA (COLETADO CAIXA - ENCARGOS COMPLEMENTARES)	SINAPI	ENCARGOS	H	255,93	R\$ 0,01	R\$ 2,56	0,02%	80,00%	C
00002705	ENERGIA ELETRICA ATE 2000 KWH INDUSTRIAL, SEM DEMANDA	SINAPI	ESPECIAIS	KWH	2,64	R\$ 0,94	R\$ 2,48	0,02%	80,02%	C
00013896	VIBRADOR DE IMERSAO, DIAMETRO DA PONTEIRA DE *45* MM, COM MOTOR ELETRICO TRIFASICO DE 2 HP (2 CV)	SINAPI	EQUIPAMENTO	UN	0,000717191415 325	R\$ 3.277,06	R\$ 2,35	0,02%	80,03%	C



## ORÇAMENTO - CURVA ABC DE INSUMOS

<b>OBRA:</b>	OBRAS DE INFRAESTRUTURA EMERGENCIAIS - RECUPERAÇÃO PONTE DISTRITO DE SANTO SEDE	<b>DATA :</b>	13/07/2023	<b>BDI :</b>	25,00%	
<b>DESCRIÇÃO:</b>	OBRAS DE INFRAESTRUTURA EMERGENCIAIS - RECUPERAÇÃO PONTE DISTRITO DE SANTO SEDE	<b>FONTE</b>	<b>VERSÃO</b>	<b>HORA</b>	<b>MES</b>	<b>DATA REF.</b>
<b>LOCAL:</b>	DISTRITO DE SANTO DE ANTÔNIO SEDE - PALMARES/PE	SICRO NOVO	2023/01	-	-	04/2023
<b>CLIENTE:</b>	PREFEITURA MUNICIPAL DOS PALMARES	SINAPI	2023/05 SEM DESONERAÇÃO	114,55%	70,11%	06/2023
		Composições	PRÓPRIA	0,00%	0,00%	

CÓDIGO	DESCRIÇÃO	FONTE	TIPO	UNIDADE	QUANTIDADE	PREÇO UNITÁRIO	PREÇO TOTAL	%	ACUMUL. %	CL
00002692	DESMOLDANTE PROTETOR PARA FORMAS DE MADEIRA, DE BASE OLEOSA EMULSIONADA EM AGUA	SINAPI	MATERIAL	L	0,306555	R\$ 7,50	R\$ 2,30	0,02%	80,05%	C
00020247	PREGO DE ACO POLIDO COM CABECA 15 X 15 (1 1/4 X 13)	SINAPI	MATERIAL	KG	0,062748	R\$ 21,74	R\$ 1,36	0,01%	80,05%	C
00036397	BETONEIRA, CAPACIDADE NOMINAL 600 L, CAPACIDADE DE MISTURA 360L, MOTOR ELETRICO TRIFASICO 220/380V, POTENCIA 4CV, EXCLUSO CARREGADOR	SINAPI	EQUIPAMENTO	UN	0,000035190659 525	R\$ 22.901,28	R\$ 0,81	0,01%	80,06%	C
00014618	SERRA CIRCULAR DE BANCADA COM MOTOR ELETRICO, POTENCIA DE *1600* W, PARA DISCO DE DIAMETRO DE 10" (250 MM)	SINAPI	EQUIPAMENTO	UN	0,000327534448 4595	R\$ 1.285,79	R\$ 0,42	0,00%	80,06%	C
00043464	FERRAMENTAS - FAMILIA OPERADOR ESCAVADEIRA - HORISTA (ENCARGOS COMPLEMENTARES - COLETADO CAIXA)	SINAPI	ENCARGOS	H	3,86	R\$ 0,01	R\$ 0,04	0,00%	80,06%	C

TIPO	ITENS	VALOR	%
Encargos Complementares	12,00	R\$ 1.516,20	11,27%
Equipamento	7,00	R\$ 173,74	1,29%
Especiais	1,00	R\$ 2,48	0,02%
Material	23,00	R\$ 7.285,67	54,16%
Mão de Obra	8,00	R\$ 4.483,63	33,33%

**Subtotal até 80,06%**      R\$ 13.461,75  
**Outros**      R\$ 3.352,46  
**Valor total do Orçamento**      R\$ 16.814,21

<b>CRONOGRAMA FÍSICO-FINANCEIRO</b>							
 <b>PREFEITURA DOS PALMARES</b> <small>A ESPERANÇA SE RENOVA</small>	<b>OBRA:</b>	OBRAS DE INFRAESTRUTURA EMERGENCIAIS - RECUPERAÇÃO PONTE DISTRITO DE SANTO SEDE	<b>DATA : 13/07/2023</b>		<b>BDI : 25,00%</b>		
	<b>DESCRIÇÃO:</b>	OBRAS DE INFRAESTRUTURA EMERGENCIAIS - RECUPERAÇÃO PONTE DISTRITO DE SANTO SEDE	<b>FONTE</b>	<b>VERSÃO</b>	<b>HORA</b>		
	<b>LOCAL:</b>	DISTRITO DE SANTO DE ANTÔNIO SEDE - PALMARES/PE	<b>MES</b>	<b>REF.</b>			
	<b>CLIENTE:</b>	PREFEITURA MUNICIPAL DOS PALMARES	SICRO	2023/01	-	-	
			SINAPI	2023/05 SEM DESONERAÇÃO	114,55%	70,11%	04/2023
			Composiçãoe	PRÓPRIA	0,00%	0,00%	06/2023

ITEM	DESCRIÇÃO	VALOR (R\$)	MÊS 1	MÊS 2	Total parcela
1	RECUPERAÇÃO DE PONTES	R\$ 16.814,21	50,00 %	50,00 %	<b>100,00 %</b>
			R\$ 8.407,11	R\$ 8.407,10	<b>R\$ 16.814,21</b>
			R\$ 8.407,11	R\$ 8.407,10	R\$ 16.814,21
		R\$ 16.814,21	R\$ 8.407,11	R\$ 16.814,21	R\$ 16.814,21

<b>COMPOSIÇÃO DO BDI</b>							
 <b>PREFEITURA DOS PALMARES</b> <small>A ESPERANÇA SE RENOVA</small>	<b>OBRA:</b>	OBRAS DE INFRAESTRUTURA EMERGENCIAIS - RECUPERAÇÃO PONTE DISTRITO DE SANTO SEDE	<b>DATA :</b> 13/07/2023		<b>BDI :</b> 25,00%		
	<b>DESCRIÇÃO:</b>	OBRAS DE INFRAESTRUTURA EMERGENCIAIS - RECUPERAÇÃO PONTE DISTRITO DE SANTO SEDE	<b>FONTE</b>	<b>VERSÃO</b>	<b>HORA</b>	<b>MES</b>	<b>REF.</b>
	<b>LOCAL:</b>	DISTRITO DE SANTO DE ANTÔNIO SEDE - PALMARES/PE	SICRO	2023/01	-	-	04/2023
	<b>CLIENTE:</b>	PREFEITURA MUNICIPAL DOS PALMARES	SINAPI	2023/05 SEM DESONERAÇÃO	114,55%	70,11%	06/2023
			Composição	PRÓPRIA	0,00%	0,00%	

COD	DESCRIÇÃO	%
	<b>DESPESAS INDIRETAS</b>	
AC	ADMINISTRAÇÃO CENTRAL	3,94%
DF	DESPESAS FINANCEIRAS	1,05%
R	RISCOS	0,56%
S + G	GARANTIA/SEGUROS	0,40%
	<b>TOTAL</b>	<b>5,95%</b>

I	IMPOSTOS	
	PIS	0,65%
	COFINS	3,00%
	ISS	2,50%
	CPRB ( 4,5%, APENAS QUANDO TIVER DESONERAÇÃO INSS)	0,00%
	<b>TOTAL</b>	<b>6,15%</b>

L	BENEFÍCIO	
	TAXA DE LUCRO	7,10%
	<b>TOTAL</b>	<b>7,10%</b>

**BDI = 20,97%**

$$\frac{(1 + AC + S + R + G) \times (1 + DF) \times (1 + L)}{(1 - I)} - 1$$



COMPOSIÇÃO DO BDI						
	<b>OBRA:</b>	OBRAS DE INFRAESTRUTURA EMERGENCIAIS - RECUPERAÇÃO PONTE DISTRITO DE SANTO SEDE	<b>DATA :</b> 13/07/2023		<b>BDI :</b> 25,00%	
	<b>DESCRIÇÃO:</b>	OBRAS DE INFRAESTRUTURA EMERGENCIAIS - RECUPERAÇÃO PONTE DISTRITO DE SANTO SEDE	<b>FONTE</b>	<b>VERSÃO</b>	<b>HORA</b> <b>MES</b> <b>REF.</b>	
<b>LOCAL:</b>	DISTRITO DE SANTO DE ANTÔNIO SEDE - PALMARES/PE	SICRO	2023/01	-	-	04/2023
<b>CLIENTE:</b>	PREFEITURA MUNICIPAL DOS PALMARES	SINAPI	2023/05 SEM DESONERAÇÃO	114,55%	70,11%	06/2023
		Composição	PRÓPRIA	0,00%	0,00%	

COD	DESCRIÇÃO	%
	<b>BENEFÍCIO</b>	
S + G	SEGURO E GARANTIA	0,80%
L	TAXA DE LUCRO	5,01%
	<b>TOTAL</b>	<b>5,81%</b>

<b>DESPESAS INDIRETAS</b>		
AC	ADMINISTRAÇÃO CENTRAL	3,00%
DF	DESPESAS FINANCEIRAS	1,23%
R	RISCO	1,27%
	<b>TOTAL</b>	<b>5,50%</b>

<b>I IMPOSTOS</b>		
	COFINS	3,00%
	ISS	2,50%
	PIS	0,65%
	CONTRIBUIÇÃO PREVIDENCIÁRIA SOBRE RECEITA BRUTA (***)	4,50%
	<b>TOTAL</b>	<b>10,65%</b>

**BDI = 25,00%**

$$\frac{(1 + AC + S + R + G) \times (1 + DF) \times (1 + L)}{(1 - I)} - 1$$

TABELA DE ENCARGOS SOCIAIS							
	<b>OBRA:</b>	OBRAS DE INFRAESTRUTURA EMERGENCIAIS - RECUPERAÇÃO PONTE DISTRITO DE SANTO SEDE	<b>DATA :</b> 13/07/2023		<b>BDI :</b> 25,00%		
	<b>DESCRIÇÃO:</b>	OBRAS DE INFRAESTRUTURA EMERGENCIAIS - RECUPERAÇÃO PONTE DISTRITO DE SANTO SEDE	<b>FONTES</b>	<b>VERSÃO</b>	<b>HORA</b>	<b>MES</b>	<b>REF.</b>
	<b>LOCAL:</b>	DISTRITO DE SANTO DE ANTÔNIO SEDE - PALMARES/PE	SICRO	2023/01	-	-	04/2023
	<b>CLIENTE:</b>	PREFEITURA MUNICIPAL DOS PALMARES	SINAPI	2023/05 SEM DESONERAÇÃO	114,55%	70,11%	06/2023
			Composição	PRÓPRIA	0,00%	0,00%	

COD	DESCRIÇÃO	HORISTA %	MENSALISTA %
<b>A</b>	<b>GRUPO A</b>		
A1	INSS	20,00%	20,00%
A2	SESI	1,50%	1,50%
A3	SENAI	1,00%	1,00%
A4	INCRA	0,20%	0,20%
A5	SEBRAE	0,60%	0,60%
A6	SALÁRIO EDUCAÇÃO	2,50%	2,50%
A7	SEGURO CONTRA ACIDENTES DE TRABALHO	3,00%	3,00%
A8	FGTS	8,00%	8,00%
A9	SECONCI	0,00%	0,00%
	<b>TOTAL</b>	<b>36,80%</b>	<b>36,80%</b>

<b>B</b>	<b>GRUPO B</b>		
B1	REPOUSO SEMANAL REMUNERADO	18,06%	0,00%
B2	FERIADOS	4,33%	0,00%
B3	AUXÍLIO - ENFERMIDADE	0,87%	0,66%
B4	13º SALÁRIO	11,03%	8,33%
B5	LICENÇA PATERNIDADE	0,07%	0,05%
B6	FALTAS JUSTIFICADAS	0,74%	0,56%
B7	DIAS DE CHUVAS	2,23%	0,00%
B8	AUXÍLIO ACIDENTE DE TRABALHO	0,11%	0,08%
B9	FÉRIAS GOZADAS	10,46%	7,90%
B10	SALÁRIO MATERNIDADE	0,04%	0,03%
	<b>TOTAL</b>	<b>47,94%</b>	<b>17,61%</b>

<b>C</b>	<b>GRUPO C</b>		
C1	AVISO PRÉVIO INDENIZADO	4,80%	3,63%
C2	AVISO PRÉVIO TRABALHADO	0,11%	0,09%
C3	FÉRIAS INDENIZADAS	3,49%	2,64%
C4	DEPÓSITO RESCISÃO SEM JUSTA CAUSA	2,95%	2,23%
C5	INDENIZAÇÃO ADICIONAL	0,40%	0,31%
	<b>TOTAL</b>	<b>11,75%</b>	<b>8,90%</b>

<b>D</b>	<b>GRUPO D</b>		
D1	REINCIDÊNCIA DE GRUPO A SOBRE GRUPO B	17,64%	6,48%
D2	REINCIDÊNCIA DE GRUPO A SOBRE AVISO PRÉVIO TRABALHADO E REINCIDÊNCIA DO FGTS SOBRE AVISO PRÉVIO INDENIZADO	0,42%	0,32%
	<b>TOTAL</b>	<b>18,06%</b>	<b>6,80%</b>

**A + B + C + D = 114,55% 70,11%**